

JVC®

I'Art™

Color Television Users Guide

For Models:

AV-27WF36

AV-32WF36

AV-27SF36

AV-32SF36

AV-27CF36

AV-32CF36

AV-27MF36

AV-32MF36



Illustration of AV-32WF36 and RM-C203G

Important Note:

In the spaces below, enter the model and serial number of your television (located at the rear of the television cabinet). Staple your sales receipt or invoice to the inside cover of this guide. Keep this user's guide in a convenient place for future reference. Keep the carton and original packaging for future use.

Model Number: _____

Serial Number: _____

LCT1786-001B-A
0505JGI-II-IM

Important Safety Precautions



CAUTION

**RISK OF ELECTRICAL SHOCK
DO NOT OPEN**



CAUTION: To reduce the risk of electric shock. Do not remove cover (or back). No user serviceable parts inside. Refer servicing to qualified service personnel.



The lightning flash with arrowhead symbol, within an equilateral triangle is intended to alert the user to the presence of uninsulated “dangerous voltage” within the product’s enclosure that may be of sufficient magnitude to constitute a risk of electric shock to persons.



The exclamation point within an equilateral triangle is intended to alert the user to the presence of important operating and maintenance (servicing) instructions in the literature accompanying the appliance.

WARNING: TO PREVENT FIRE OR SHOCK HAZARDS, DO NOT EXPOSE THIS TV SET TO RAIN OR MOISTURE.

CAUTION: TO INSURE PERSONAL SAFETY, OBSERVE THE FOLLOWING RULES REGARDING THE USE OF THIS UNIT.

1. Operate only from the power source specified on the unit.
2. Avoid damaging the AC plug and power cord.
3. Avoid Improper installation and never position the unit where good ventilation is unattainable.
4. Do not allow objects or liquid into the cabinet openings.
5. In the event of trouble, unplug the unit and call a service technician. Do not attempt to repair it yourself or remove the rear cover.

Changes or modifications not approved by JVC could void the warranty.

- When you don't use this TV set for a long period of time, be sure to disconnect both the power plug from the AC outlet and antenna for your safety.
- To prevent electric shock do not use this polarized plug with an extension cord, receptacle or other outlet unless the blades can be fully inserted to prevent blade exposure.

IMPORTANT RECYCLING INFORMATION

This product utilizes both a Cathode Ray Tube (CRT) and other components that contain lead. Disposal of these materials may be regulated in your community due to environmental considerations. For disposal or recycling information, please contact your local authorities, or the Electronic Industries Alliance: <http://www.eiae.org>

CAUTION ON REPLACABLE LITHIUM BATTERY

The battery used in this device may present a fire or chemical burn hazard if mistreated. Do not recharge, disassemble, heat above 100°C or incinerate.

Replace battery with CR2032 Panasonic (Matsushita Electric) or Maxell is recommended.

Danger of explosion or risk of fire if the battery is incorrectly replaced.

- Dispose of used battery promptly.
- Keep away from children.
- Do not disassemble and do not dispose of in fire.



- As an “ENERGY STAR®” partner, JVC has determined that this product or product model meets the “ENERGY STAR®” guidelines for energy efficiency.

Important Safeguards

CAUTION:

Please read and retain for your safety.

Electrical energy can perform many useful functions. This TV set has been engineered and manufactured to assure your personal safety. But **improper use can result in potential electrical shock or fire hazards.** In order not to defeat the safeguards incorporated in this TV set, observe the following basic rules for its installation, use and servicing. Also follow all warnings and instructions marked on your TV set.

INSTALLATION

- 1 Your TV set is equipped with a polarized AC line plug (one blade of the plug is wider than the other). This safety feature allows the plug to fit into the power outlet only one way. Should you be unable to insert the plug fully into the outlet, try reversing the plug. Should it still fail to fit, contact your electrician.
- 2 Operate the TV set only from a power source as indicated on the TV set or refer to the operating instructions for this information. If you are not sure of the type of power supply to your home, consult your TV set dealer or local power company. For battery operation, refer to the operating instructions.
- 3 Overloaded AC outlets and extension cords are dangerous, and so are frayed power cords and broken plugs. They may result in a shock or fire hazard. Call your service technician for replacement.
- 4 Do not allow anything to rest on or roll over the power cord, and do not place the TV set where power cord is subject to traffic or abuse. This may result in a shock or fire hazard.
- 5 Do not use this TV set near water – for example, near a bathtub, washbowl, kitchen sink, or laundry tub, in a wet basement, or near swimming pool, etc.
- 6 If an outside antenna is connected to the TV set, be sure the antenna system is grounded so as to provide some protection against voltage surges and built-up static charges. Section 810 of the National Electrical Code provides information with respect to proper grounding of the mast and supporting structure, grounding of the lead-in wire to an antenna discharge unit, size of grounding conductors, location of antenna discharge unit, connection requirements for the grounding electrode.

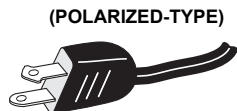

- 7 An outside antenna system should not be located in the vicinity of overhead power lines or other electric light or power circuits, or where it can fall into such power lines or circuits. When installing an outside antenna system, extreme care should be taken to keep from touching such power lines or circuits as contact with them might be fatal.

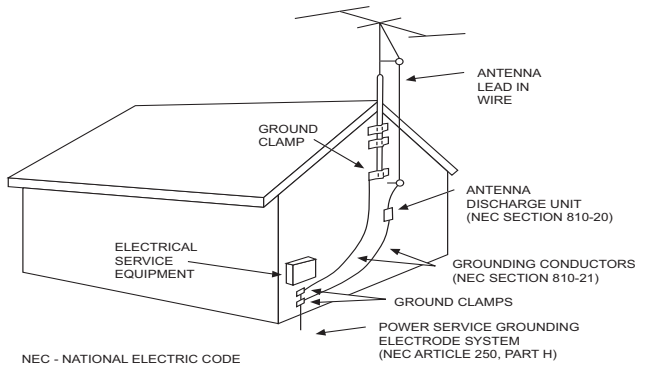

EXAMPLE OF ANTENNA GROUNDING AS PER NATIONAL ELECTRICAL CODE

- 8 TV sets are provided with ventilation openings in the cabinet to allow heat generated during operation to be released.

Therefore:

- Never block the bottom ventilation slots of a portable TV set by placing it on a bed, sofa, rug, etc.
- Never place a TV set in a “built-in” enclosure unless proper ventilation is provided.
- Never cover the openings with a cloth or other material.
- Never place the TV set near or over a radiator or heat register.

- 9 To avoid personal injury:

- Do not place a TV set on a sloping shelf unless properly secured.
- Use only a cart or stand recommended by the TV set manufacturer.
- Do not try to roll a cart with small casters across thresholds or deep pile carpets.
- Wall or shelf mounting should follow the manufacturer’s instructions, and should use a mounting kit approved by the manufacturer.

Use

- 10 Caution children about dropping or pushing objects into the TV set through cabinet openings. Some internal parts carry hazardous voltages and contact can result in a fire or electrical shock.
- 11 Unplug the TV set from the wall outlet before cleaning. Do not use liquid or an aerosol cleaner.
- 12 Never add accessories to a TV set that has not been designed for this purpose. Such additions may result in a hazard.



PORTABLE CART WARNING (Symbol provided by RETAC)

- 13 For added protection of the TV set during a lightning storm or when the TV set is to be left unattended for an extended period of time, unplug it from the wall outlet and disconnect the antenna. This will prevent damage to product due to lightning storms or power line surges.
- 14 A TV set and cart combination should be moved with care. Quick stops, excessive force, and uneven surfaces may cause the TV set and cart combination to overturn.

Service

- 15 Unplug this TV set from the wall outlet and refer servicing to qualified service personnel under the following conditions:
 - A. When the power cord or plug is damaged or frayed.
 - B. If liquid has been spilled into the TV set.
 - C. If the TV set has been exposed to rain or water.
 - D. If the TV set does not operate normally by following the operating instructions. Adjust only those controls that are covered in the operating instructions as improper adjustment of other controls may result in damage and will often require extensive work by a qualified technician to restore the TV set to normal operation.
 - E. If the TV set has been dropped or damaged in any way.
 - F. When the TV set exhibits a distinct change in performance — this indicates a need for service.
- 16 Do not attempt to service this TV set yourself as opening or removing covers may expose you to dangerous voltage or other hazards. Refer all servicing to qualified service personnel.
- 17 When replacement parts are required, have the service technician verify in writing that the replacement parts he uses have the same safety characteristics as the original parts. Use of manufacturer's specified replacement parts can prevent fire, shock, or other hazards.
- 18 Upon completion of any service or repairs to this TV set, please ask the service technician to perform the safety check described in the manufacturer's service literature.
- 19 When a TV set reaches the end of its useful life, improper disposal could result in a picture tube implosion. Ask a qualified service technician to dispose of the TV set.
- 20 Note to CATV system installer.

This reminder is provided to call the CATV system installer's attention to Article 820-40 of the NEC that provides guidelines for proper grounding and, in particular, specifies that the cable ground shall be connected to the grounding system of the building, as close to the point of cable entry as practical.

How to use the remote.

Before using, insert the lithium battery – CR2032 – correctly, with the plus (+) side up into the battery compartment. To open it, press the release tab and carefully pull the compartment out. The remote control can operate most of your TV's functions, as well as basic functions of JVC VCRs.

- * Point the remote towards the remote sensor on the target component. The maximum operating distance is about 8 meters.
- * To operate a JVC VCR, use any of the following buttons:
VCR POWER, TV/VCR INPUT, VCR CH+/-, PLAY, REWIND, FAST-FORWARD, STOP, RECORD and PAUSE.

NOTE: If the remote does not work properly, remove the battery, wait for a few seconds, replace the battery and try again.

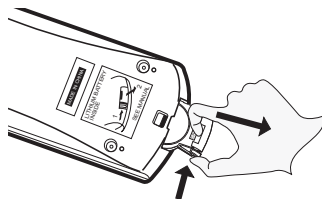

Table of Contents

Quick Setup 7

Unpacking your TV	7
TV Models	8
TV Remote Control	9
Getting Started	10
The Remote Control	10
Connecting Your Devices	11
Interactive Plug In Menu	15

Onscreen Menus 18

Using the Guide	18
Onscreen Menu System	19

Initial Setup 20

Auto Tuner Setup	20
Channel Summary	20
V-Chip	21
Set Lock Code	27
Language	28
Closed Caption	28
Front Panel Lock	29
Auto Shut Off	29
XDS ID	29
Video Input Label	30

Picture Adjust 31

Picture Settings	31
Adjust Picture Settings	31
Color Temperature	32
Noise Muting	32
VSM	32

Sound Adjust 33

Sound Settings	33
Adjust Sound Settings	33
MTS (Multi-channel Sound)	33

Clock Timers 34

Set Clock	34
On/Off Timer	35
World Clock	36

Button Functions 37

Power	37
Number Buttons	37
100+ Button	37
Channel +/-	37
Volume +/-	37
Muting	37
Menu	37
Exit	37
Return +	38
Input	38
Display	39
Sleep	39
C.C.	40
Video Status	40
Game	40
VCR Buttons	40

Appendices 41

Troubleshooting	41
Warranty	42
Authorized Service Centers	43
Specifications	44

Quick Setup

Unpacking Your TV

Thank you for your purchase of a JVC Color Television. Before you begin setting up your new television, please check to make sure you have all of the following items. In addition to this guide, your television box should include:

1 Television

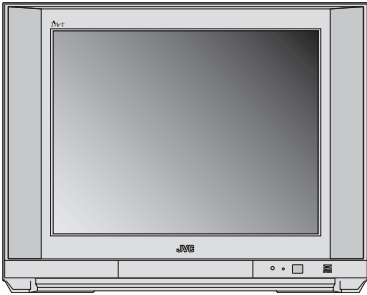

1 Remote Control



CR2032



Note: Your television and/or remote control may differ from the examples illustrated here.

Once you have unpacked your television, the next step is to connect it to your antenna/cable or satellite system and to connect the audio/video devices you want to use with your television. To make these connections you will use plugs like the ones illustrated below.

Coaxial Cables



Used to connect an external antenna or cable TV system to your TV.

S-Video Cable



Used to make video connections with S-Video VCRs, Camcorders and DVD players.

Component Cables Composite Cables Audio Cables



Used to connect audio/video devices like VCRs, DVD players, stereo amplifiers, game consoles, etc.

We recommend that before you start using your new television, you read your entire User's Guide so you can learn about your new television's many great features. If you're anxious to start using your television right away, a quick setup guide follows on the next few pages.

NOTE: Before you connect your television to another device, please refer to the proper diagrams for your specific TV and remote. These will help assist you in understanding how to connect your television to another device, as well as use the remote to set up your television.

Rear Panel Diagrams

MODELS:

- AV-27WF36
- AV-32WF36
- AV-27SF36
- AV-32SF36
- AV-27CF36
- AV-32CF36
- AV-27MF36
- AV-32MF36

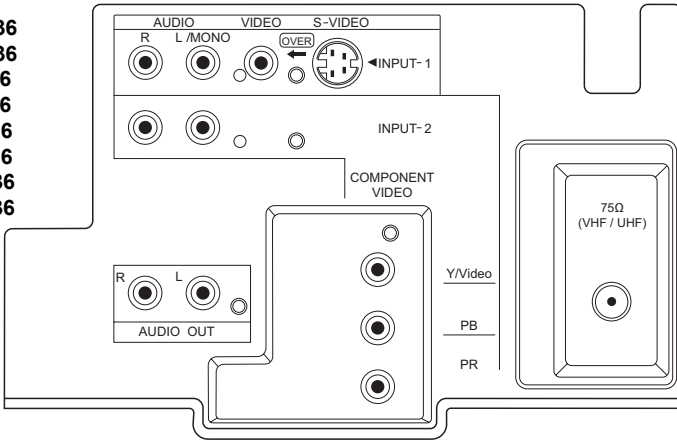

Front Panel Diagrams

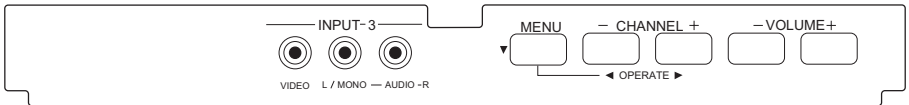

MODELS: AV-27WF36, AV-32WF36, AV-27SF36, AV-32SF36, AV-27CF36, AV-32CF36, AV-27MF36, AV-32MF36

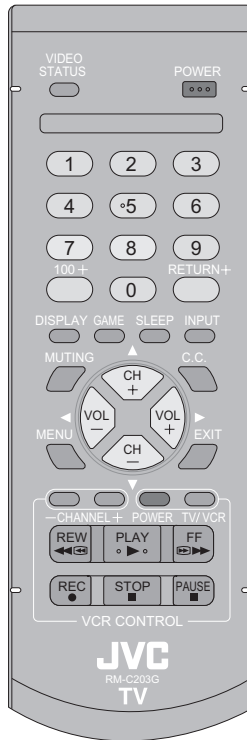

RM-C203G

MODELS:

AV-27WF36
AV-32WF36
AV-27SF36
AV-32SF36
AV-27CF36
AV-32CF36
AV-27MF36
AV-32MF36

- For information on remote control buttons, see pages 37 - 40.

Getting Started

These quick setup pages will provide you, in three easy steps, with the basic information you need to begin using your new television right away.

If you have questions, or for more detailed information on any of these steps, please consult other sections of this manual.

Step 1 – The Remote Control

Before you can operate your remote control, you first need to install the batteries (included).

With your thumb, push the latch on the back of the remote control inward, and while holding it there, pull the battery cover out with your index finger. Insert the battery (included) carefully noting the “+” and “-” markings. Push the cover back into place.

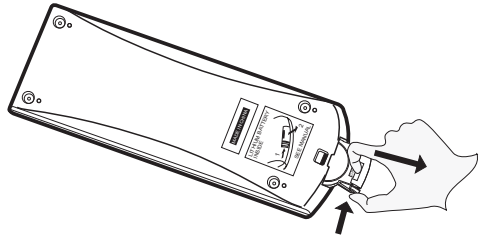

Key Feature Buttons

The four key feature buttons at the center of the remote can be used for basic operation of the television. The top and bottom buttons will scan forward and back through the available channels. To move rapidly through the channels using JVC's **Hyperscan** feature, press and hold CH+ or CH-. The channels will zip by at a rate of five channels per second. The right and left buttons will turn the volume up or down. These buttons are also marked with four arrows and are used with JVC's onscreen menu system. To use the onscreen menus, press the MENU button.

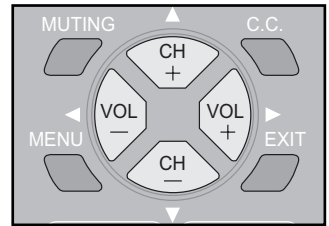

Note: Illustration of remote control RM-C203G

Basic Operation

Turn the television on and off by pressing the **POWER** button at the top right corner of the remote.

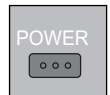

Step 2 – Connecting Your Devices

Please follow the flow chart below to determine which connection setup is right for you. Then, refer to the appropriate diagrams to connect your television to other devices that you may have. After you are finished connecting your devices, plug the power cord into the nearest power outlet and turn on the TV.

A VCR is not necessary for operation of the television. If you follow these diagrams and the television does not work properly, contact your local cable operator.

- To connect a DVD player, see **Diagram #3**. A DVD player is optional.
- If you have a satellite television system, please refer to the satellite TV manual.

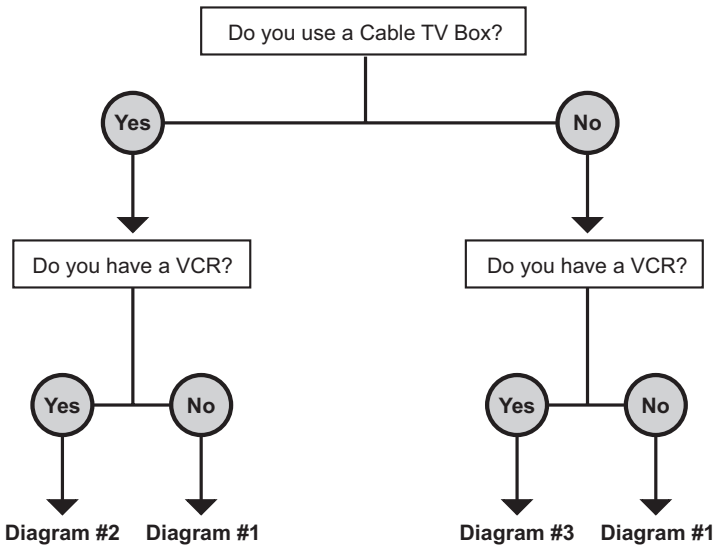
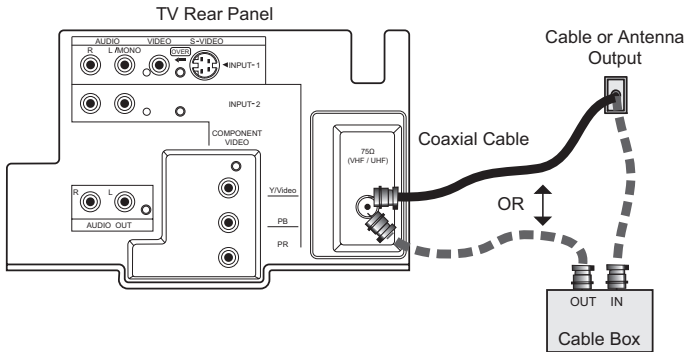

Diagram #1

Illustration of AV-32WF36



Note:

- If you do not have a cable box, connect the cable wire from the wall outlet into the back of the TV.

Diagram #2

Illustration of AV-32WF36

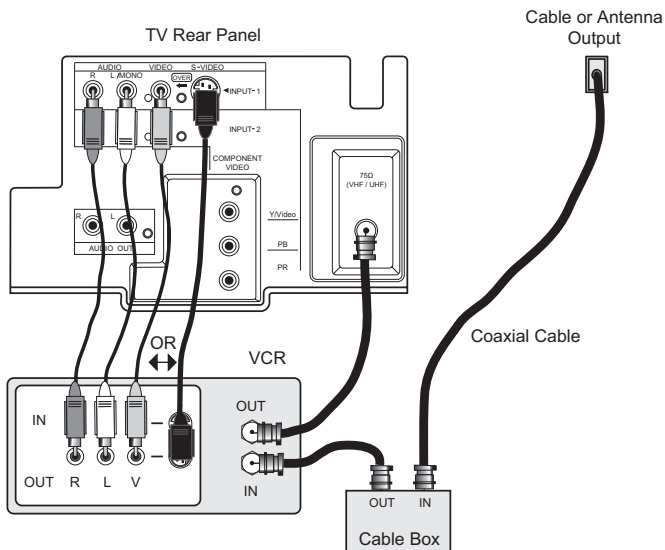

Notes:

- If your VCR is a mono sound unit, it will have only one audio out jack. Connect it to the TV's LEFT AUDIO INPUT.
- Use the S-Video connection if possible for superior picture quality.
- Your VCR must be turned on to view premium cable channels.

Notes:

- Green, blue and red are the most common colors for DVD cables. Some models may vary colors. Please consult the user's manual for your DVD player for more information.
- Be careful not to confuse the red DVD cable with the red audio cable. It is best to complete one set of connections (DVD or audio output) before starting the other to avoid accidentally switching the cables.
- If you use INPUT 2 (Component-In), for a DVD connection, you must select "V2-COMPONENT" by pressing the INPUT button, for proper display of the DVD signal.
- Progressive DVD players (players with an output scan of 31.5 KHz) will not work properly with this television. Set your DVD player's output to "interlaced", or non-progressive mode.

Diagram #3

Illustration of AV-32WF36

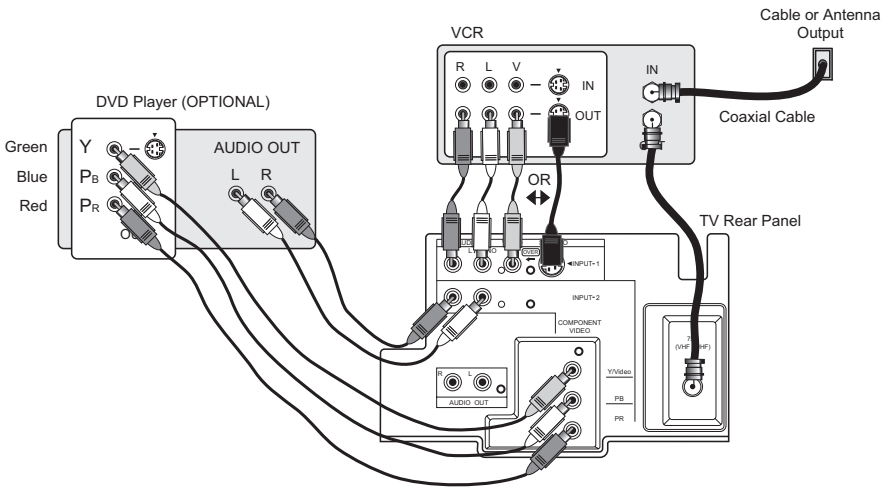

Connecting to a Camcorder

You may connect a camcorder, game console or other equipment to your television by using the front input jacks (Input 3) located under the front panel door. To access, push on the door to open it. You can also connect these using the television's rear input jacks, using the same instructions.

Illustration of AV-32WF36

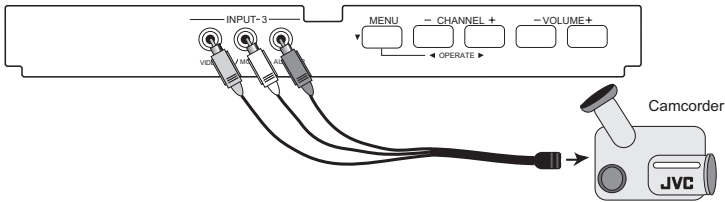

- 1) Connect a yellow composite cable from the camcorder VIDEO OUT, into the VIDEO IN on the front of the TV.
- 2) Connect a white composite cable from the camcorder LEFT AUDIO OUT, into the LEFT AUDIO IN on the front of the TV.
- 3) Connect a red composite cable from the camcorder RIGHT AUDIO OUT, into the RIGHT AUDIO IN on the front of the TV.

Note:

- If your camcorder is a mono sound model it will have only one AUDIO OUT. Connect it to the LEFT AUDIO IN.

Connecting to an External Amplifier

Illustration of AV-32WF36

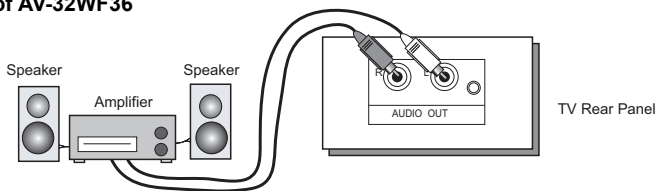

- 1) Connect a white composite cable from the LEFT AUDIO OUTPUT on the back of the TV to the LEFT AUDIO INPUT on the amplifier.
- 2) Connect a red composite cable from the RIGHT AUDIO OUTPUT on the back of the TV to the RIGHT AUDIO INPUT on the amplifier.

Notes:

- Refer to your amplifier's manual for more information.
- You can use AUDIO OUTPUT for your home theater system.

Step 3 – The Interactive Plug In Menu

The interactive plug-in menu appears only for AV-27WF36, AV-32WF36, AV-27SF36 and AV-32SF36. If your television is one of the other models, we recommend you complete the auto tuner setup to begin watching your television right away. See pages 20, 28 and 34.

When you turn your television on for the first time the interactive plug-in menu will appear. The plug-in menu helps you to get your TV ready to use by letting you set your preferences for:

- The language in which you want the onscreen menus to appear.
- Setting the TV's clock to the correct time so your timer functions will work properly. You can choose "AUTO" or "MANUAL" for setting the clock.
- The auto tuner setup of which channels you wish to receive.

We recommend you complete the interactive plug-in items before you start using your television.

Language

After the "JVC INTERACTIVE PLUG IN MENU" has been displayed, the TV automatically switches to the LANGUAGE settings. You can choose to view your onscreen menus in three languages: English, French (Français) or Spanish (Español).

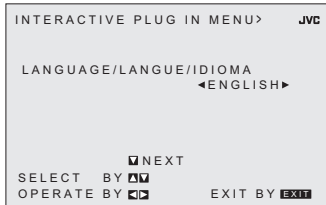

To choose a language:
(English, Français or Español)



To NEXT (To set clock)

(To be continued...)

Auto Clock Set

Before you use any of your TV's timer functions, you must first set the clock. You may precisely set your clock using the XDS time signal broadcast by most public broadcasting stations. If you do not have this in your area, you will have to set the clock manually. See manual clock set below. To set the clock using the XDS signal:

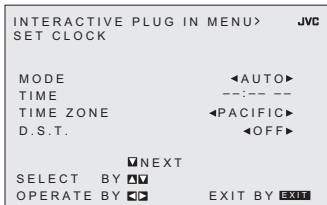

- ◀▶ To choose AUTO
- ▼ To TIME ZONE
- ◀▶ To select your time zone:
(Atlantic, Eastern, Central, Mountain, Pacific, Alaska or Hawaii)
- ▼ To move to D.S.T. (Daylight Savings Time)
- ◀▶ To turn D.S.T. ON or OFF
- ▼ To NEXT (To Auto Tuner Setup)

Notes:

- D.S.T. can be used only for US and Canada when it is set to ON in the SET CLOCK menu.
- Only when the MODE set to AUTO, the Daylight Savings Time feature automatically adjusts your TV's clock for Daylight Savings. The clock will move forward one hour at 2:00 am on the first Sunday in April. The clock will move back one hour at 2:00 am on the last Sunday in October.
- You will have to reset the clock after a power interruption. You must set the clock before operating any timer functions.

Manual Clock Set

To set your clock manually (without using the XDS signal), choose MANUAL. If you choose AUTO, see auto clock set above.

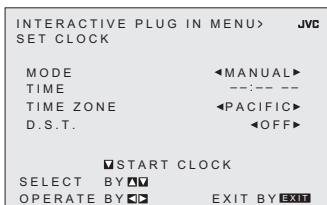

- ◀▶ To choose MANUAL
- ▼ To TIME
- ◀▶ To set the hour
- ▼ To minute
- ◀▶ To set the minute
- ▼ To START CLOCK

Note:

- You will have to reset the clock after a power interruption. You must set the clock before operating any timer functions.

(To be continued...)

Auto Tuner Setup

In auto tuner setup, the TV automatically scans through all available channels, memorizing the active ones and skipping over blank ones or channels with weak signals. This means when you scan (using the CHANNEL +/- buttons) you will receive only clear, active channels.

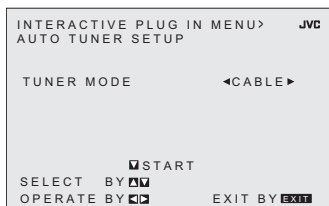

To choose CABLE or AIR (or SKIP when you skip Auto Tuner Setup)



To START



**Programming will take
approximately 1 to 2
minutes.**

When the setup is finished, THANK YOU!! SETUP IS NOW COMPLETE is displayed. Your quick setup is now complete. You can now begin watching your television, or you can continue on in this guide for more information on programming your remote control, or using the JVC onscreen menu system to customize your television viewing experience.

Notes:

- Noise muting will not work during Auto Tuner Setup.
- Skip appears only for interactive plug-in menu.
- The interactive plug-in menu setting does not appear if your TV has been turned on before. In this case, use the initial setup menu to perform these settings. See pages 28, 34 and 20.

Cable Box and Satellite Users: After your auto tuner setup is complete, you may, (depending on the type of hookup), have only 1 channel, usually 3 or 4 in the auto tuner memory. This is normal.





The Quick Setup is complete

Onscreen Menus

Using the Guide

Certain symbols are used throughout this guide to help you learn about the features of your new television. The ones you will see most frequently are:

- ▲▼ Up and Down arrows mean press the CH+ or CH- buttons. Pressing the CH+ or CH- buttons let you:
 - Move vertically in a main menu screen
 - Move through a submenu screen
 - Move to the next letter, number, or other choice in a submenu
 - Back up to correct an error
 - Scan through TV channels (when not in a menu screen)
- ◀▶ Left and right arrows mean press the VOLUME+ or VOLUME- buttons to move left or right to:
 - Select a highlighted menu item
 - Select an item in a submenu
 - Select numbers in certain menu options
 - Turn the volume up or down (when not in a menu screen)
-  The “press button” icon means you should press the button named on your remote control. (Button names appear in SMALL CAPITAL LETTERS.)
-  The “helping hand” icon points to the highlighted or selected item in a menu.

To bring up the onscreen menu, press the MENU button on the remote control. The item that appears in yellow is the one currently selected. If you press the MENU button again, the onscreen display will skip to the next menu screen. If you use the Menu button on the TV’s front panel instead of the remote, an additional menu screen showing input will appear. The “interactive plug-in menu” will appear the first time the TV is plugged in.

(AV-27WF36, AV-32WF36, AV-27SF36 and AV-32SF36 ONLY).

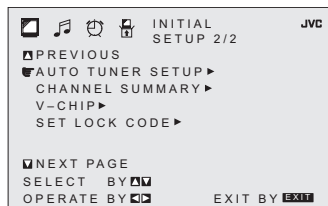

Notes:

- Menus shown in this book are illustrations, not exact replications of the television’s onscreen displays.
- If you do not press any buttons for a few seconds, the onscreen menu will automatically shut off.

Onscreen Menus

The Onscreen Menu System

Your television comes with JVC's onscreen menu system. The onscreen menus let you make adjustments to your television's operation simply and quickly. Examples of the Onscreen Menus are shown below. Detailed explanations on using each menu follow later in this guide. For information about the interactive plug-in Menu, see pages 15 - 17. (AV-27WF36, AV-32WF36, AV-27SF36 and AV-32SF36 ONLY).



Press the MENU button

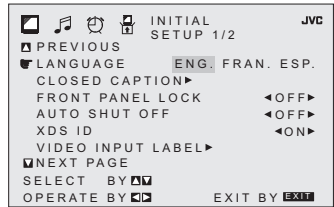
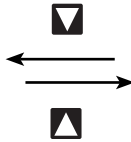
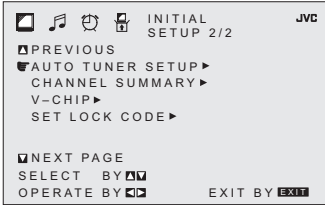

INITIAL SETUP 02

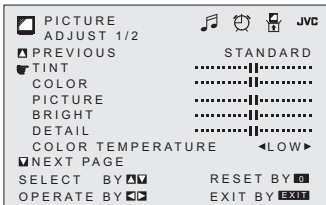
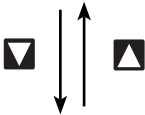

INITIAL SETUP 01

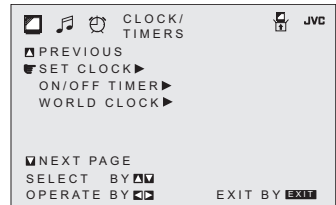
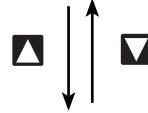

PICTURE ADJUST 01

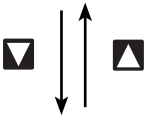

CLOCK/TIMERS

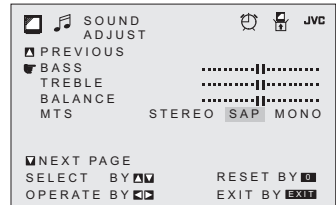
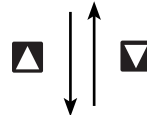

PICTURE ADJUST 02

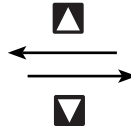

SOUND ADJUST

XDS ID: AV-27WF36, AV-32WF36, AV-27SF36 and AV-32SF36 ONLY

Initial Setup

Auto Tuner Setup

The auto tuner setup function is described on page 17 as the interactive plug-in menu (AV-27WF36, AV-32WF36, AV-27SF36 and AV-32SF36 ONLY). If you need to run the auto tuner setup again, follow the steps below.



Press the MENU button



To AUTO TUNER SETUP



To operate



To choose CABLE or AIR



To move to START



To start Auto Tuner Setup

Programming will take approximately 1 to 2 minutes.

The auto tuner is finished when the message **PROGRAMMING OVER!** appears onscreen.

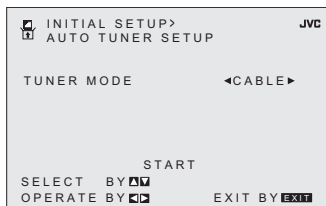

Channel Summary

Channel summary allows you to customize the line-up of channels received by your TV. You can add or delete channels from the line-up or prevent any unauthorized viewers from watching any or all 181 channels.



Press the MENU button



To CHANNEL SUMMARY



To operate

The Channel summary screen will now be displayed with the channels set to scan marked with an "√". You can delete channels from the scan by removing the "√". If any channels were missed during auto tuner setup and you wish to add them, you may be placing an "√" next to the channel number.



To the SCAN column



To include or delete from scan



To the ID column



To add channel label



To insert letter



To next letter



To move to FINISH when label is complete



To memorize the label



Press the EXIT button when finished

You can block access to a channel by activating the channel lock.



Press the MENU button



To CHANNEL SUMMARY



To operate



To the Lock Column ()



Press the ZERO button to lock or unlock that channel



Press the EXIT button when finished

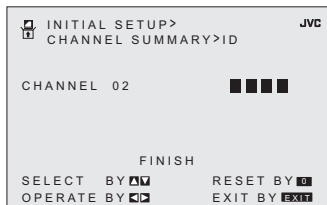
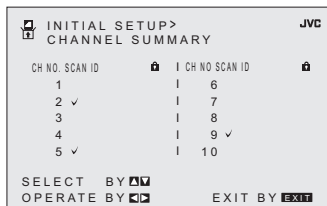

Initial Setup

Channel Guard Message

When a viewer attempts to watch a guarded channel, the following message appears:

To watch a channel that you have locked, enter the Lock Code using the 10 key pad.

If the wrong code is entered, the message "INVALID LOCK CODE!" will flash on the screen.

The channel cannot be accessed until the correct code is entered.

THIS CHANNEL IS LOCKED BY
CHANNEL GUARD.
PLEASE ENTER LOCK CODE BY
10 KEY PAD TO UNLOCK IT.

NO. ----

Notes:

- Once a channel has been unlocked, it will remain unlocked until the television is turned off.
- See also "Set Lock Code", page 27.

V-Chip

Your TV is equipped with V-Chip technology which enables you to block channels or content that you feel to be inappropriate for children, based on US and Canada rating guidelines. V-Chip has no effect on video signals from a DVD discs, VCR tapes or Camcorder connection.

Note: Some programs, and movies are broadcast without a ratings signal. Even if you set up V-CHIP ratings limits, these programs will not be blocked. See page 22 for information on how to block unrated programs.

Note (for Canadian viewers): The V-Chip function is based on specifications designed for the United States and therefore may not work properly in Canada.

You can customize the V-Chip settings of your television to match your personal tastes. The V-Chip menu below is the starting point for your V-Chip settings

You can use US V-Chip settings (for programming broadcast from the United States), Canadian V-Chip settings (for programming broadcast from Canada), and movie ratings. You may use any or all of the settings (US V-Chip, Canada V-Chip, Movie ratings). Descriptions for setting each of the three V-Chip formats appear in the next six pages along with descriptions of the rating categories.

To access the rating categories:



Press the MENU button



To V-CHIP



To operate (Lock icon  will appear)



Press ZERO to access the V-Chip menu



To turn V-Chip ON or OFF (V-Chip must be turned ON for rating settings to operate)



To move to SET US TV RATINGS, SET MOVIE RATINGS, or SET CANADIAN RATINGS (see following pages for descriptions of each item)



Initial Setup

Unrated Programs

Unrated programming refers to any programming which does not contain a rating signal. Programming on television stations which do not broadcast rating signals will be placed in the "Unrated Programming" category.

Examples of Unrated programs:

- Emergency Bulletins
- News
- Public Service Announcements
- Sports
- Some Commercials
- Locally Originated Programming
- Political Programs
- Religious Programs
- Weather

Note:

- TV programs or movies that do not have rating signals will be blocked if the unrated category is set to BLOCK.

Directions to Block Unrated Programs

You can block programs that are not rated.



Press the MENU button



To V-CHIP



To operate (The lock icon  appears)



Press ZERO to access V-Chip setup options



To UNRATED



To VIEW or BLOCK



Press EXIT when done



US V-Chip Ratings

U.S. PARENTAL RATING SYSTEMS

Programs with the following ratings are appropriate for children.

TV Y is Appropriate for All Children

Programs are created for very young viewers and should be suitable for all ages, including children ages 2 - 6.

TV Y7 is for Older Children

Most parents would find such programs suitable for children 7 and above. These programs may contain some mild fantasy violence or comedic violence, which children should be able to discern from reality.

Programs with the following ratings are designed for the entire audience.

TV G stands for General Audience

Most parents would find these programs suitable for all age groups. They contain little or no violence, no strong language, and little or no sexual dialog or situations.

TV PG Parental Guidance Suggested

May contain some, but not much, strong language, limited violence, and some suggestive sexual dialog or situations. It is recommended that parents watch these programs first, or with their children.

TV 14 Parents Strongly Cautioned

Programs contain some material that may be unsuitable for children under the age of 14 including possible intense violence, sexual situations, strong coarse language, or intensely suggestive dialog. Parents are cautioned against unattended viewing by children under 14.

TV MA Mature Audiences Only

These programs are specifically for adults and may be unsuitable for anyone under 17 years of age. TV MA programs may have extensive V, S, L, or D.

Viewing Guidelines

In addition to the ratings categories explained above, information on specific kinds of content are also supplied with the V-Chip rating. These types of content may also be blocked. The content types are:

- **V/FV** is for VIOLENCE/FANTASY VIOLENCE
- **S** stands for SEXUAL CONTENT
- **L** stands for strong LANGUAGE
- **D** stands for suggestive DIALOG

Initial Setup

Setting US V-Chip Ratings



Press the MENU button



To V-CHIP



To operate (lock icon  appears)



Press ZERO to access the V-Chip menu



To turn V-Chip ON or OFF







To move to SET US TV RATINGS



To operate



Directions to set US V-Chip Ratings

Line up the cursor in the column (TV PG, TV G, etc.) with the content row (V/FV, S, etc.) and press the  or  to move the cursor to the correct location. Press  or  to turn the locking feature on or off. An item is locked if the  icon appears instead of a “—”.

For example. To block viewing of all TV 14 shows, move the cursor to the top row of that column and add a lock icon. Once you've put a lock on the top row, everything in that column is automatically locked.



To the TV 14 Column



To turn on the lock



To FINISH





To save settings and exit

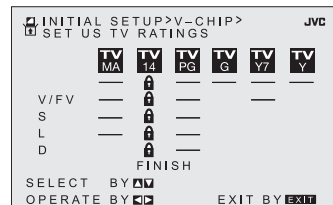

Press the EXIT button when finished



Note:

- If you want to change the setup, move the cursor to the top column and change the lock icon to “—” by pressing  or  again. You may then select individual categories to block.

Initial Setup

Movies Ratings

NR – Not Rated

This is a film which has no rating. In many cases these films were imported from countries which do not use the MPAA ratings system. Other NR films may be from amateur producers who didn't intend to have their film widely released.

NR (Not Rated) Programming may contain all types of programming including children's programming, foreign programs, or adult material.

G – General Audience

In the opinion of the review board, these films contain nothing in the way of sexual content, violence, or language that would be unsuitable for audiences of any age.

PG – Parental Guidance

Parental Guidance means the movie may contain some contents such as mild violence, some brief nudity, and strong language. The contents are not deemed intense.

PG-13 – Parents Strongly Cautioned

Parents with children under 13 are cautioned that the content of movies with this rating may include more explicit sexual, language, and violence content than movies rated PG.

R – Restricted

These films contain material that is explicit in nature and is not recommended for unsupervised children under the age of 17.

NC-17 – No One Under 17

These movies contain content which most parents would feel is too adult for their children to view. Content can consist of strong language, nudity, violence, and suggestive or explicit subject matter.

X – No One under 18

Inappropriate material for anyone under 18.

Directions to set Movie (MPAA) Ratings



Press the MENU button



To V-CHIP



To operate (Lock icon  appears)



Press ZERO to access V-Chip setup options



To SET MOVIE RATINGS



To enter movies menu

For example:

To block viewing of X and NC-17 rated from shows:



To the X Column



To turn on the lock



To the NC-17 Column



To turn on the lock



To FINISH



To save settings and exit



Press the EXIT button when finished

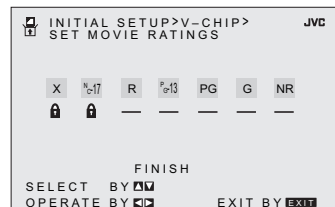

Initial Setup

Canadian V-Chip Ratings

□ E – Exempt

Exempt programming includes: news, sports, documentaries and other information programming, talk shows, music videos, and variety programming.

□ C – Programming Intended for Children

Violence Guidelines: There will be no realistic scenes of violence. Depictions of aggressive behavior will be infrequent and limited to portrayals that are clearly imaginary, comedic or unrealistic in nature.

□ C8+ – Programming Intended for Children 8 and Over

Violence Guidelines: Any realistic depictions of violence will be infrequent, discreet, of low intensity and will show the consequences of the acts. There will be no offensive language, nudity or sexual content.

□ G – General Audience

Programming will contain little violence and will be sensitive to themes which could affect younger children.

□ PG – Parental Guidance

Programming intended for a general audience, but which may not be suitable for younger children. Parents may consider some content not appropriate for children aged 8-13.

□ 14+ – 14 Years and Older

Parents are strongly cautioned to exercise discretion in permitting viewing by pre-teens and early teens. Programming may contain mature themes and scenes of intense violence.

□ 18+ – Adult

Material intended for mature audiences only.

Directions to set Canadian V-Chip Ratings



Press the MENU button



To V-CHIP



To operate (lock icon  appears)



Press ZERO to access V-Chip setup options



To SET CANADIAN RATINGS ENG (for English)



To enter ratings menu

For example:

To block viewing of programming rated 14+ and 18+:



To the 18+ Column



To turn on the lock



To the 14+ Column



To turn on the lock



To FINISH



To save settings and exit



Press the EXIT button when finished

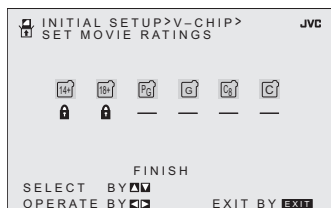

Note:

- For instructions on “SET CANADIAN RATINGS FRE (in French)”, please see page 26 in the French side of this user’s guide.

Initial Setup

Set Lock Code

Channel guard and V-Chip settings are protected by a four-digit lock code. Your TV comes preset with a lock code of "0000". You may change the code to any four-digit number you wish. To change the lock code, follow the steps below.



Press the MENU button



To SET LOCK CODE



To operate (lock icon  appears)



Press ZERO to access the lock code

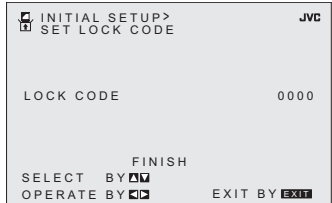

The first digit will be highlighted



To select the number



To move to the next digit

Continue to follow these directions for all four numbers



To FINISH



To save settings and exit
(your lock code is now set)



Press the EXIT button when finished

When a viewer attempts to watch a blocked channel, this message appears:

THIS PROGRAMMING EXCEEDS
YOUR RATING LIMITS.
PLEASE ENTER LOCK CODE BY
10 KEY PAD TO UNLOCK IT.
NO. - - - -

The channel will remain blocked until the correct lock code is entered (see above for information on setting your lock code).

Notes:

- After a power interruption you must reset the lock code.
- Write your lock code number down and keep it hidden from potential viewers.
- If you forget the lock code, a new code may be set using the steps listed above.

Initial Setup

Language

The language function is described on page 15 as the interactive plug-in menu (AV-27WF36, AV-32WF36, AV-27SF36 and AV-32SF36 ONLY). If you need to choose the language again, follow the steps below.



Press the MENU button



To LANGUAGE



To choose a language: ENG. (English), FRAN. (French) or ESP. (Spanish)



Press the EXIT button when finished

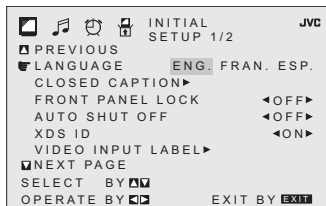

Closed Caption

Many broadcasts now include an onscreen display of dialog called closed captions. Some broadcasts may also include displays of additional information in text form. Your television can access and display this information using the closed caption feature. To activate the closed caption feature, follow the steps below.



Press the MENU button



To CLOSED CAPTION



To operate



To select CAPTION or TEXT



To select a caption (CC1 to CC4) or text channel (T1 to T4)



To accept that selection and move to FINISH



To save settings and exit



Press the EXIT button when finished

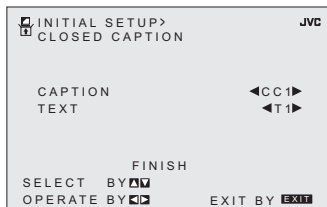

Notes:

- Closed caption subtitles are usually found on closed caption channel CC1. Some programs may include additional text information which is usually found on text channel T1. The other channels are available for future use.
- Closed captioning may not work correctly if the signal being received is weak or if you are playing a video tape.
- Most broadcasts containing closed captioning will display a notice at the start of the program.
- To select the mode, press the C.C. button. See page 40.

Initial Setup

Front Panel Lock

This allows you to lock the keys on the front of the TV, so that a child may not accidentally change your viewing preferences.



Press the MENU button



To FRONT PANEL LOCK



To turn ON or OFF



Press the EXIT button when finished

You can turn off this feature in the following ways:

- Unplug the power cord, and plug it back in. Do this if your batteries die, or you lose your remote control.
- Use the remote control.
- Press the MENU button on the front of the TV for more than 3 seconds. In this case, the OSD for FRONT PANEL LOCK will appear.

Note:

- To turn ON/OFF the TV, press the power button on the front of the TV for more than 3 seconds. This feature will remain ON.

Auto Shut Off

This function automatically shuts off your TV when there is no signal from the channel the TV is on.



Press the MENU button



To AUTO SHUT OFF



To turn ON or OFF



Press the EXIT button when finished

- If the channel that you have on does not receive a signal for more than one minute, the blinking text "NOT RECEIVING A SIGNAL" appears on the screen, and starts the countdown. If no signal is being received within 10 minutes, the TV shuts itself off.

XDS ID

XDS ID Display provides a channel's call letters, the network's name, and even a program name. The XDS ID information is provided by the broadcaster.



Press the MENU button



To XDS ID



To turn ON or OFF



Press the EXIT button when finished

XDS ID: AV-27WF36, AV-32WF36, AV-27SF36 and AV-32SF36 ONLY

Initial Setup

Video Input Label

This function is used to label video input connections for the onscreen displays.



Press the MENU button



To VIDEO INPUT LABEL



To operate



To select the desired video input



To select the desired preset input label (see chart below)



To FINISH



To save settings and exit



Press the EXIT button when finished

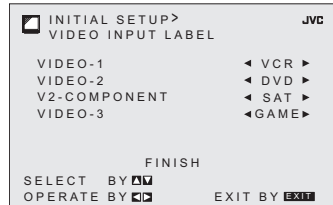
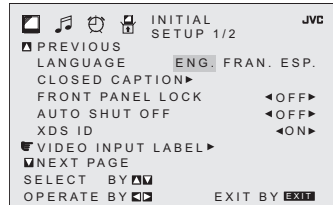

Preset Labels	Select when...
VCR	You have a VCR connected to the video input
DVD	You have a DVD connected to the video input
DVHS	You have a Digital VCR connected to the video input
STB	You have a Set-top Box connected to the video input
SAT	You have a Satellite Receiver connected to the video input
AMP	You have an Amplifier connected to the video input
GAME	You have a Video Game connected to the video input
CAM	You have a Video Camera connected to the video input
DISC	You have a Video Disc player connected to the video input

Picture Adjust

Picture Settings

These settings allow you to change and adjust the way the picture appears on your television.

TINT

Tint allows you to adjust the levels of red and green in your TV picture.

COLOR

The color function lets you make all the colors in the TV picture appear either more vivid or subtle.

PICTURE

Picture allows you to adjust the levels of black and white on the TV screen, giving you a darker or brighter picture overall.

BRIGHT

You can adjust the overall brightness of the TV picture with the Bright control.

DETAIL

The Detail feature adjusts the level of fine detail displayed in the picture.

Adjust the Picture Settings



Press the MENU button



To TINT, COLOR, PICTURE, BRIGHT or
DETAIL



To enter



To adjust the setting



To move to the next setting



Press the EXIT button when finished

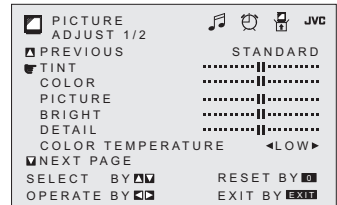

Note:

- If you press the 0 button, you can reset the setting to the factory default setting.

Picture Adjust

Color Temperature

You can decide how strong or dull the colors appear on the TV screen.



Press the MENU button



To COLOR TEMPERATURE



To enter



To set LOW or HIGH



Press the EXIT button when finished

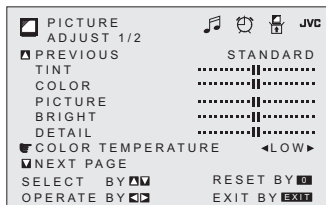

Note: If you press the 0 button, you can reset the setting to the factory default setting.

Noise Muting

This feature inserts a blank blue screen over channels which are not broadcasting or are too weak to be received clearly.



Press the MENU button



To NOISE MUTING



To turn noise muting ON or OFF



Press the EXIT button when finished



Note:

- Noise muting will not work during auto tuner setup or when you operate channel summary.

(VSM) Velocity Scan Modulation

Velocity scan modulation circuitry varies the electron beam's horizontal scanning speed to help accentuate the differences in picture brightness to sharpen the edges of images.



Press the MENU button



To VSM



To enter



To turn VSM ON or OFF

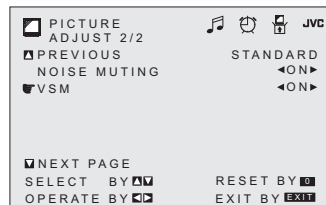

Note: If you press the 0 button, you can reset the setting to the factory default setting.

Sound Adjust

Sound Settings

These settings allow you to change and adjust the sound on your television.

BASS – You can increase or decrease the level of low-frequency sound in the TV's audio with the bass adjustment.

TREBLE – Use treble to adjust the level of high-frequency sound in your TV's audio.

BALANCE – Adjust the level of sound between the TV's left and right speakers with the balance setting.

Adjust the Sound Settings



Press the MENU button



To BASS, TREBLE or BALANCE



To adjust the setting



To move to the next setting



Press the EXIT button when finished

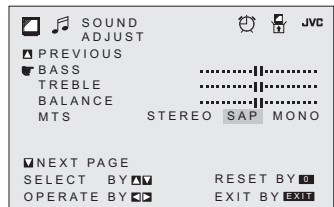

Note:

- If you press the 0 button, you can reset the setting to the factory default setting.

MTS (Multi-Channel Television Sound)

MTS technology allows several audio signals to be broadcast at once, giving you a choice in what you wish to hear with a TV program. In addition to mono or stereo sound, an MTS broadcast may also include a second audio program (SAP).



Press the MENU button



To MTS



Select the mode

(The ON AIR arrow tells you if a broadcast is in stereo and/or contains an SAP).



Press the EXIT button when finished

Notes:

- Keep the TV in stereo mode to get the best sound quality. The sound will work in stereo mode even if a certain broadcast is in mono sound only.
- Choose the mono setting to reduce excessive noise on a certain channel or broadcast.
- Selecting SAP will allow you to hear an alternative soundtrack, if one is available.

Clock/Timers

Set Clock

The set clock function is described on page 16 as the interactive plug-in menu. (AV-27WF36, AV-32WF36, AV-27SF36 and AV-32SF36 ONLY). You can choose to set the clock automatically, or manually. If you need to set the clock again, follow the steps below.



Press the MENU button



To SET CLOCK



To operate

When you set the clock automatically, choose **AUTO** by pressing the ◀ or ▶ arrows.



To TIME ZONE



To select your time zone



To D.S.T. (daylight savings time)



To turn D.S.T. ON or OFF



To FINISH



To save settings



Press the EXIT button when finished



When you set the clock manually, choose **MANUAL** by pressing the ◀ or ▶ arrows.



To move to the hour



To set the hour



To move to minutes



To set the minutes



To START CLOCK



To operate

THANK YOU !!



Notes:

- D.S.T. can be used only for US and Canada when it is set to ON in the SET CLOCK menu.
- Only when the MODE set to AUTO, the Daylight Savings Time feature automatically adjusts your TV's clock for Daylight Savings. The clock will move forward one hour at 2:00 am on the first Sunday in April. The clock will move back one hour at 2:00 am on the last Sunday in October.
- You will have to reset the clock after a power interruption. You must set the clock before operating any timer functions.

On/Off Timer

The on/off timer lets you program your television to turn itself on or off. You can use it as an alarm to wake up, to help you remember important programs, or as a decoy when you're not home.



Press the MENU button



To ON/OFF TIMER



To operate (begins with ON TIME)



To set the hour (AM/PM) you want the TV to turn on



To move to minutes



To set the minutes



To accept ON TIME and move to OFF TIME (the time the TV will turn off). Set the OFF TIME the same way as ON TIME



To accept OFF TIME and move to CHANNEL



To select channel



To ON VOLUME



To set the volume level



To move to MODE



Choose ONCE or EVERYDAY



To ON/OFF TIMER



Choose YES to accept the timer setting, choose NO if you don't wish to accept



To FINISH



To save settings



Press the EXIT button when finished



Notes:

- The on/off time cannot be set to locked or guarded channels.
- In order for the on/off timer to work, the clock must be set.
- After a power interruption, the timer settings must be reset.
- If you turn on your TV set before the on time, when the TV reaches the on time that you set, the "SWITCHING TO ON TIMER" will appear. This means that the TV is going to change to your on/off timer setting.

Clock/Timers

World Clock

The world clock feature provides time differences for some of the major cities around the world in real time.



Press the MENU button



To WORLD CLOCK



To operate



To next page



Press the EXIT button when finished

Notes:

- For the proper performance of the function, the XDS information must be provided by the broadcaster.
- D.S.T. can be used only for US and Canada when it is set to ON in the SET CLOCK menu.



Button Functions

Power

Turns the TV on or off.



Press the **POWER** button

Number Buttons - 10Key Pad

Use the number buttons on the remote control to move directly to a specific channel. For example, to move to channel 7:



0 (Zero)



7 (Seven)

100+ Button

Use the 100+ button to directly access channels above channel 99. For example, to move to channel 124, press 100+, 2 (Two), 4 (Four).

Channel +/-

Use these buttons to move up or down all the available channels your TV is able to receive.

Volume +/-

Use these buttons to raise or lower the TV's volume level.

Muting

The **MUTING** button instantly turns the volume down completely when you press it. Press **MUTING** and the volume level will instantly go to zero. To restore the volume to its previous level, press **MUTING** again.

Menu

The **MENU** button allows you to access JVC's onscreen menu system. Press **MENU** to activate the onscreen menu system.

- See individual topics like "Sound Adjust" for specific information on using menus.

Exit

Use this button to enter or exit the TV's onscreen menus.

Button Functions

Return +

The RETURN+ button has two functions:

Return - Returns to the channel viewed just before the channel currently onscreen.

Return+ - Lets you program a specific channel to return to while scanning through the channels using the CH+ and CH- buttons.



RETURN+ and hold for three seconds

RETURN CHANNEL
PROGRAMMED!

The channel currently active has been programmed as your return+ channel. Now scan through the channels using the CHANNEL+/- buttons.



RETURN+

You will return to your programmed channel.

- To cancel your Return+ channel, press and hold the RETURN+ button for three seconds. The message "RETURN CHANNEL CANCELLED!" will appear.
- Return+ works only with the CH+/- buttons. Pressing any number key will cancel Return+.

Input

Selects the signal input source for the television: TV (for Antenna or Cable) or Video-1, 2, or V2-Component or Video-3 for video devices like VCR's, DVD players, or camcorders.



Press the INPUT button

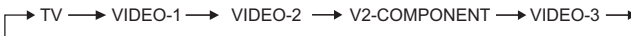

Note:

- You can also access the input menu screen by using the MENU button on the front of the TV instead of the remote control. It appears between INITIAL SETUP and PICTURE ADJUST screen. Choose the INPUT by pressing MENU ▼ on the front panel and select TV or VIDEO INPUT by using the CHANNEL +/- buttons (◀ OPERATE ▶).

Button Functions

Display

The display screen shows the current status of timers, inputs, and XDS ID.



Press the DISPLAY button

The screen to the right shows the following information:

- The current channel or AV input (Channel 07)
- The current time (12:20 pm)
- Sleep timer status/minutes remaining (The Sleep Timer is off)
- On/off timer status (Set to turn on everyday at 7:00 PM, off at 10:00 PM)
- Each Press of the DISPLAY button changes the display mode

07 KLVX PBS	
JAZZ FESTIVAL	
NOW	12 : 20 PM
SLEEP TIMER	OFF
ON/OFF TIMER	EVERYDAY
ON TIME	7 : 00 PM
OFF TIME	10 : 00 PM



Display - Full screen shown above

Time - Shows the current time only

Channel - Shows the current channel

Off - Turns display off

Notes:

- You may also turn off the display at any step by pressing MENU.
- If the clock, sleep timer or on/off timer are not set, the display screen will show: "CLOCK NOT SET", "SLEEP TIMER OFF", and "ON/OFF TIMER OFF" respectively.

Sleep

The Sleep Timer can turn the TV off for you after you fall asleep. Program it to work in intervals of 15 minutes, for a total time of up to 180 minutes.



Press the SLEEP button

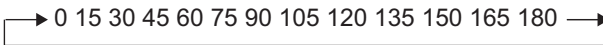

Sleep Timer Message

20 seconds before the automatic shutdown, this message will appear:

GOOD NIGHT!!
PUSH SLEEP TIMER BUTTON
TO EXTEND

You then have 20 seconds to press the sleep timer button to delay the shut off for another 15 minutes.

Button Functions

C.C. (Closed Caption)

Use the C.C. (Closed Caption) button to select the mode of closed caption.



Press the C.C. button



- See page 28 when you set the caption/text mode.

Video Status

The VIDEO STATUS button gives you a choice of four TV picture display settings, including a display of your own preferences.

STANDARD - Resets the picture display to the factory settings.

DYNAMIC - Heightens contrast.

SPORTS - When you watch a sports program.

GAME - Used for when you are playing video games connected to your TV.



Press the VIDEO STATUS button

By every press of the video status button, you change the mode.

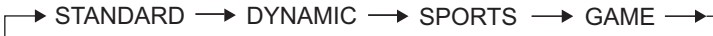

Game

Sets automatically the proper conditions for playing video game (previously connected in the front input).



Press the GAME button

GAME MODE	ON
INPUT	VIDEO-3
VIDEO STATUS	GAME

VCR Buttons

Note: The remote controls can only be used with JVC-brand VCRs

You can use this remote control to operate the basic functions of your VCR. These functions include: play, record, rewind, fast-forward, stop, pause, channel scan, TV/VCR, power on, and power off.

Press the **TV/VCR** button to operate the VCR.

Troubleshooting

PROBLEMS	CHECK
There is no power	<ul style="list-style-type: none"> • See if the power cord became unplugged. • Check for a blown fuse or circuit breaker or a power outage.
There is no picture or sound	<ul style="list-style-type: none"> • The antenna could be disconnected. • The input mode could be set improperly. See page 38. • The tuner (Auto Tuner Setup) could be set improperly. See page 20. • The TV station may be having difficulties. Check to see if other stations are working.
Remote control is not operating properly or at all	<ul style="list-style-type: none"> • Check to see that the batteries are still working and properly installed. • Make sure the remote has a clear sight path to the TV. • You may be too far from the TV. You must be within 23 feet (7 meters).
You cannot select a certain channel	<ul style="list-style-type: none"> • Make sure the channels have been programmed. See "Channel Summary", page 20. • Check to see if the channel is locked. See "Channel Summary - Lock" page 21.
The power turns off by itself	<ul style="list-style-type: none"> • Make sure the set did not become unplugged. • Perhaps the On/Off Timer is set. See page 35. • Check to see if the Sleep Timer was set. See page 39.
The clock is wrong	<ul style="list-style-type: none"> • The power was interrupted and the clock was not reset. See page 34.
The On Timer is blinking	<ul style="list-style-type: none"> • There is a problem with the TV. Unplug the set and call for service.
The color quality is poor	<ul style="list-style-type: none"> • Tint and Color may be improperly adjusted. See page 31. • The Video Status mode may be turned to the wrong setting. See page 40.
There are lines across the picture	<ul style="list-style-type: none"> • There could be interference from another electrical appliance, such as a computer, another TV or VCR. Move any such appliances further away from the TV.
The picture is spotted	<ul style="list-style-type: none"> • There could be interference from a high-wattage appliance, like a hairdryer or vacuum, operating nearby. Move the antenna away from the appliance or change to a coaxial cable connection which is less prone to interference.
There are double pictures (ghosts)	<ul style="list-style-type: none"> • A building or passing airplane can reflect the original signal and produce a second, slightly delayed one. Adjust your antenna position.
Picture is snowy (image noise)	<ul style="list-style-type: none"> • Your antenna may be damaged, disconnected or turned. Check the antenna connection. If the antenna is damaged, replace it.
Screen is 80% black	<ul style="list-style-type: none"> • The Closed Caption Text mode is on. Turn it off in the Closed Caption Menu, page 28.
Stereo or bilingual programs can't be heard	<ul style="list-style-type: none"> • Make sure the MTS settings are correct. See "MTS" on page 33.
There is no picture being displayed for INPUT-2	<ul style="list-style-type: none"> • Check your AV Cables to make sure they are connected tightly and properly. • In case you are connecting using component cables to V2, make sure you select "V2-COMPONENT" by pressing the INPUT button. See page 13 and 38. • In case you are connecting using composite cables to V2, make sure you select "VIDEO-2" by pressing the INPUT button. See page 13 and 38.
Static electricity	<ul style="list-style-type: none"> • It is normal to feel static electricity if you brush or touch the screen.
You hear occasional crackling sounds	<ul style="list-style-type: none"> • It is normal for the TV to make crackling sounds when first turned on or off. Unless the sound or picture become abnormal, this is fine.



LIMITED WARRANTY

DISPLAY 1-90

For Canadian model televisions, see separate sheets for Canadian Warranty information.

JVC COMPANY OF AMERICA (JVC) warrants this product and all parts thereof, except as set forth below ONLY TO THE ORIGINAL RETAIL PURCHASER to be FREE FROM DEFECTIVE MATERIALS AND WORKMANSHIP from the date of original purchase for the period shown below. ("The Warranty Period")
PICTURE TUBE is covered for Two(2)years.

Parts	1 YEAR	Labor	90 DAYS
-------	---------------	-------	----------------

THIS LIMITED WARRANTY IS VALID ONLY IN THE FIFTY (50) UNITED STATES, THE DISTRICT OF COLUMBIA AND IN THE COMMONWEALTH OF PUERTO RICO.

WHAT WE WILL DO:

If this product is found to be defective within the warranty period, JVC will repair or replace defective parts with new or rebuilt equivalents at no charge to the original owner. Such repair and replacement services shall be rendered by JVC during normal business hours at JVC authorized service centers. Parts used for replacement are warranted only for the remainder of the Warranty Period. All products may be brought to a JVC authorized service center on a carry-in basis. Color televisions with a screen size of 27" or greater qualify for in-home service. In such cases, a technician will come to your home and either repair the TV there or remove and return it if it cannot be repaired in your home.

WHAT YOU MUST DO FOR WARRANTY SERVICE:

Please do not return your product to the retailer.

Instead, return your product to the JVC authorized service center nearest you. If shipping the product to the service center, please be sure to package it carefully, preferably in the original packaging, and include a brief description of the problem(s). Please call 1-800-252-5722 to locate the nearest JVC authorized service center. Service locations can also be obtained from our website <http://www.jvc.com>. If your product qualifies for in-home service, the service representative will require clear access to the product.

If you have any questions concerning your JVC Product, please contact our Customer Care Center at 800-252-5722

WHAT IS NOT COVERED:

This limited warranty provided by JVC does not cover:

1. Products which have been subject to abuse, accident, alteration, modification, tampering, negligence, misuse, faulty installation, lack of reasonable care, or if repaired or serviced by anyone other than a service facility authorized by JVC to render such service, or if affixed to any attachment not provided with the products, or if the model or serial number has been altered, tampered with, defaced or removed;
2. Initial installation, installation and removal from cabinets or mounting systems.
3. Operational adjustments covered in the Owner's Manual, normal maintenance, video and audio head cleaning;
4. Damage that occurs in shipment, due to act of God, and cosmetic damage;
5. Signal reception problems and failures due to line power surge;
6. User Removal Memory Devices/ Video Pick-up Tubes/CCD Image Sensors are covered for 90 days from the date of purchase;
7. Accessories;
8. Batteries (except that Rechargeable Batteries are covered for 90 days from the date of purchase);
9. Products used for commercial purposes, including, but not limited to rental.
10. Loss of data resultant from malfunction of hard drive or other data storage device.

There are no express warranties except as listed above.

THE DURATION OF ANY IMPLIED WARRANTIES, INCLUDING THE IMPLIED WARRANTY OF MERCHANTABILITY, IS LIMITED TO THE DURATION OF THE EXPRESS WARRANTY HEREIN.

JVC SHALL NOT BE LIABLE FOR ANY LOSS OF USE OF THE PRODUCT, INCONVENIENCE, OR ANY OTHER DAMAGES, WHETHER DIRECT, INCIDENTAL OR CONSEQUENTIAL (INCLUDING, WITHOUT LIMITATION, DAMAGE TO TAPES, RECORDS OR DISCS) RESULTING FROM THE USE OF THIS PRODUCT, OR ARISING OUT OF ANY BREACH OF THIS WARRANTY. ALL EXPRESS AND IMPLIED WARRANTIES, INCLUDING THE WARRANTIES OF MERCHANTABILITY AND FITNESS FOR PARTICULAR PURPOSE, ARE LIMITED TO THE WARRANTY PERIOD SET FORTH ABOVE.

Some states do not allow the exclusion of incidental or consequential damages or limitations on how long an implied warranty lasts, so these limitations or exclusions may not apply to you. This warranty gives you specific legal rights and you may also have other rights which vary from state to state.

JVC COMPANY OF AMERICA
DIVISION OF JVC AMERICAS CORP.

1700 Valley Road
Wayne, NJ 07470

<http://www.jvc.com>

REFURBISHED PRODUCTS CARRY A SEPARATE WARRANTY, THIS WARRANTY DOES NOT APPLY. FOR DETAIL OF REFURBISHED PRODUCT WARRANTY, PLEASE REFER TO THE REFURBISHED PRODUCT WARRANTY INFORMATION PACKAGED WITH EACH REFURBISHED PRODUCT.

For customer use:

Enter below the Model No. and Serial No. which is located either on the rear, bottom or side of the cabinet. Retain this information for future reference.

Model No. : _____

Serial No. : _____

Purchase date : _____

Name of dealer : _____

TO OUR VALUED CUSTOMER —————

THANK YOU FOR PURCHASING THIS JVC PRODUCT.
WE WANT TO HELP YOU ACHIEVE A PERFECT EXPERIENCE.

**NEED HELP ON HOW TO HOOK UP?
NEED ASSISTANCE ON HOW TO OPERATE?
NEED TO LOCATE A JVC SERVICE CENTER?
LIKE TO PURCHASE ACCESSORIES?**

JVC[®] IS HERE TO HELP!
TOLL FREE: 1(800)252-5722
<http://www.jvc.com>

Remember to retain your Bill of Sale for Warranty Service.

————— **Do not attempt to service the product yourself** —————

Caution

To prevent electrical shock, do not open the cabinet.
There are no user serviceable parts inside.
Please refer to qualified service personnel for repairs.

Specifications

MODEL	AV-32WF36 AV-32SF36 AV-32CF36 AV-32MF36	AV-27WF36 AV-27SF36 AV-27CF36 AV-27MF36
Reception Format	NTSC, BTSC System (Multi-Channel Sound)	
Reception Range	VHF 2 to 13, UHF 14 to 69 Sub Mid, Mid, Super, Hyper and Ultra bands (181 channel frequency synthesizer system)	
Power Source	AC 120V, 60Hz	
Power Consumption	160W	140W
Screen Size	32 inch / 80 cm measured diagonally full square	27 inch / 68 cm measured diagonally full square
Audio Output	5W + 5W	
Speakers	2 x 4 3/4 inch / 5 x 12 cm oval x 2	
Antenna Terminal	75 ohms (VHF/UHF) (F-type connector)	
External Input Jacks	Video: 1 Vp-p, 75 ohms Audio: 500mVrms (-4dBs) high impedance	
S-Video Input Jack	Y: 1Vp-p positive, 75 ohms (negative sync provided) C: 0.286 Vp-p (burst signal), 75 ohms	
Component Input Jacks	Y: 1Vp-p positive, 75 ohms (negative sync provided) Pb/PR: 0.7 Vp-p, 75 ohms	
Audio Output Jacks (FIX)	FIX: 500 mVrms (-4dBs) Low impedance (400 Hz when modulated 100%)	
Dimensions (In) WxHxD (cm)	34 5/8 x 27 5/8 x 22 1/4 87.7 x 69.9 x 56.5	29 7/8 x 23 3/8 x 19 3/4 75.8 x 59.3 x 50.0
Weight (lbs / kg)	140.8 / 64	94.6 / 43
Accessories	Remote control unit x 1, Lithium cell battery x 1	

Specifications subject to change without notice.

JVC COMPANY OF AMERICA
Division of JVC Americas Corp.
1700 Valley Road
Wayne, New Jersey, 07470

JVC[®]

JVC CANADA, INC.
21 Finchdene Square
Scarborough, Ontario
Canada, M1X 1A7

JVC®

I'Art™

Manuel d'instructions pour téléviseur en couleurs

Pour Les Modèles:

AV-27WF36

AV-32WF36

AV-27SF36

AV-32SF36

AV-27CF36

AV-32CF36

AV-27MF36

AV-32MF36



Illustration du modèle AV-32WF36 et RM-C203G

Information importante pour l'utilisateur :

Veillez inscrire dans l'espace ci-dessous le numéro de série de votre téléviseur (situé à l'arrière du téléviseur). Agrafez votre reçu ou votre facture à la couverture, à l'intérieur de ce guide. Rangez ce manuel dans un lieu où vous pourrez le retrouver rapidement pour vous y référer. Gardez le carton et l'emballage d'origine pour une utilisation ultérieure.

Numéro de modèle : _____

Numéro de série : _____

LCT1786-001B-A
0505JGI-II-IM

IMPORTANTES PRECAUTIONS DE SECURITE



ATTENTION

**RISQUE D'ÉLECTROCUTION
NE PAS OUVRIR**



ATTENTION : Pour diminuer les risques d'électrocution Ne pas retirer le capot (ou le panneau arrière). Aucune pièce à l'intérieur n'est réparable par l'utilisateur. Adressez-vous à un réparateur qualifié pour la maintenance.



Le symbole de l'éclair fléché dans un triangle équilatéral prévient l'utilisateur de la présence de tensions dangereuses non protégées, à l'intérieur de l'appareil, suffisamment élevées pour constituer un risque d'électrocution.



Le symbole du point d'exclamation dans un triangle équilatéral prévient l'utilisateur de la présence d'importantes instructions d'utilisation et d'entretien dans la documentation accompagnant cet appareil.

AVERTISSEMENT : POUR EVITER UN INCENDIE OU UNE ELECTROCUTION, N'EXPOSEZ PAS CE TELEVISEUR A LA PLUIE OU A L'HUMIDITE.

ATTENTION : AFIN D'ASSURER LA SECURITE DES PERSONNES, OBSERVEZ LES REGLES SUIVANTES CONCERNANT L'UTILISATION DE CET APPAREIL.

1. Faites fonctionner cet appareil avec la tension secteur spécifiée sur cet appareil.
2. Eviter d'endommager la prise et le cordon secteur.
3. Installer correctement l'appareil et placez-le dans un lieu correctement ventilé.
4. Ne laissez aucun objet ou liquide pénétrer à l'intérieur de l'appareil.
5. En cas de problème, débranchez l'appareil et appelez un technicien qualifié.
N'essayez pas de réparer vous-même ou de retirer le panneau arrière.

Les modifications ou changements non approuvés par JVC peuvent annuler la garantie.

* Pour votre sécurité, quand vous n'utilisez pas ce téléviseur pendant un longue période, déconnectez-le du secteur et de l'antenne.

* Pour éviter une électrocution, n'utilisez pas cette fiche polarisée avec un prolongateur ou tout autre alimentation, sauf si les lames peuvent être entièrement insérées sans être visibles.

IMPORTANTES INFORMATIONS DE RECYCLAGE

Ce produit utilise à la fois un tube cathodique et d'autres composants qui contiennent du plomb. Il se peut que l'évacuation de ces matériaux soit réglementée dans votre communauté afin de protéger l'environnement. Pour de plus amples renseignements sur l'évacuation ou le recyclage, veuillez contacter vos autorités locales ou l'association Electronic Industries Alliance à <http://www.eiae.org>

MISE EN GARDE CONCERNANT LA PILE LITHIUM REMPLAÇABLE

La pile utilisée dans cet appareil peut présenter un risque d'incendie ou de brûlures chimiques si elle n'est pas traitée correctement. On ne doit pas la recharger, la désassembler, la faire chauffer à une température de plus de 100°C ni l'incinérer.

Il est recommandé de remplacer la pile par une pile CR2032 Panasonic (Matsushita Electric) ou Maxell.

Le remplacement incorrect de la pile peut comporter un danger d'explosion ou un risque d'incendie.

- * Mettez la pile usagée au rebut sans délai.
- * Gardez à l'écart des enfants
- * Ne désassemblez pas et ne départissez-vous pas de la pile en la brûlant.



- Comme société « ENERGY STAR® », JVC a déterminé que ce produit ou modèle de produit est conforme aux directives « ENERGY STAR® » pour le rendement énergétique.

Importantes règles de sécurité

ATTENTION :

Veillez lire et retenir ce qui suit pour votre sécurité.

L'énergie électrique autorise de nombreuses applications utiles. Ce téléviseur a été conçu et fabriqué pour assurer la sécurité de l'utilisateur. **Mais une utilisation incorrecte peut entraîner une électrocution ou un incendie.** Afin de ne pas aller à l'encontre des sécurités incluses dans ce téléviseur, conformez-vous aux règles de base de son installation, de son utilisation et de son entretien. Conformez-vous aussi aux avertissements et aux instructions inscrites sur votre téléviseur.

INSTALLATION :

- 1 Votre téléviseur est équipé d'une fiche secteur polarisée. (une lame de la fiche est plus large que l'autre.) Cette sécurité permet à la fiche de pénétrer dans une prise secteur seulement dans un sens. Si la fiche ne peut pas être insérée entièrement dans la prise, insérez-la dans l'autre sens. Si vous ne pouvez toujours pas l'insérer, appelez un électricien.
- 2 Utiliser votre téléviseur en l'alimentant avec la tension indiquée sur le téléviseur ou reportez-vous aux instructions d'utilisation pour vous en assurer. Si vous n'êtes pas certain de la tension utilisée chez vous, consultez votre revendeur ou la compagnie d'électricité. Pour un fonctionnement sur piles, reportez-vous aux instructions d'utilisation.
- 3 Surcharger les prises de courant ou utiliser des rallonges représentent un danger au même titre que des cordons usagés et des prises cassées. Elles sont à l'origine d'incendies ou d'électrocutions. Appelez un technicien qualifié pour opérer les remplacements.
- 4 Ne laissez aucun objet sur le cordon d'alimentation ou rouler dessus. Ne placez pas votre téléviseur là où le cordon d'alimentation risque de se trouver sur un passage fréquenté ou d'être abîmé afin d'éviter tout risque d'électrocution ou d'incendie.
- 5 N'utilisez pas le téléviseur près de l'eau, d'une baignoire, d'un lavabo d'un évier ou près d'une piscine, par exemple.
- 6 Si une antenne extérieure est reliée au téléviseur, assurez-vous de la bonne mise à la terre de celle-ci afin de fournir une protection contre les surtensions et l'électricité statique. L'article 810 de NEC (code électrique national) donne les informations nécessaires à une bonne mise à la terre du mat d'antenne et de son support ainsi que de la descente du câble vers le dispositif de décharge, de la taille des conducteurs de mise à la terre, de l'emplacement du dispositif de décharge de l'antenne et sur les impératifs liés aux prises de terre.

(TYPE POLARISÉ)



- 7 L'antenne extérieure ne doit pas se trouver à proximité d'une ligne électrique, de poteaux d'éclairage public ou autres circuits électriques ou encore à un endroit où elle peut tomber sur de telles lignes ou de tels circuits. Au cours de l'installation d'une antenne extérieure, faites particulièrement attention à ne pas toucher ces lignes car un tel contact est mortel.

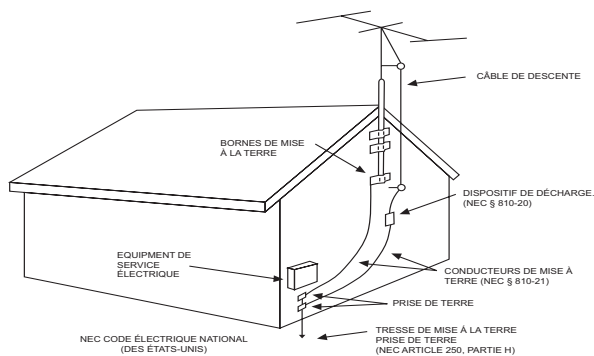

EXEMPLE DE MISE À LA TERRE D'UNE ANTENNE SELON LES PRESCRIPTIONS DU NEC

- 8 Les téléviseurs sont équipés avec des ouvertures de ventilation afin d'évacuer la chaleur générée pendant leur utilisation.

Il ne faut :

- jamais obstruer les ouvertures de ventilation sous le téléviseur portable en le plaçant sur un lit, un canapé ou un tapis.
- jamais placer le téléviseur dans une enceinte encastrée et sans ventilation suffisante.
- jamais obstruer les ouvertures avec un tissu ou tout autre matériel.
- jamais placer le téléviseur sur un radiateur ou à proximité d'une source de chaleur.

- 9 Pour éviter de blesser quelqu'un :

- ne placez jamais le téléviseur sur une étagère en pente sans l'avoir parfaitement fixé.
- utilisez uniquement une table roulante ou un support recommandé par le fabricant du téléviseur.
- Ne faites pas passer la table roulante (munie de petites roues) sur un seuil de porte ou sur une moquette épaisse.
- une installation sur un mur ou sur une étagère doit prendre en compte les instructions du fabricant et doit utiliser un kit de montage approuvé par ce dernier.

Utilisation

- 10 Faites attention que les enfants n'introduisent rien dans le téléviseur par les ouvertures de ventilation. Certains composants à l'intérieur sont sous tension et un contact peut provoquer un incendie ou une électrocution.
- 11 Débranchez la fiche secteur du téléviseur avant tout nettoyage. N'utilisez aucun nettoyant liquide ou en aérosol.
- 12 N'ajoutez aucun accessoire au téléviseur qui n'ait pas été conçu à cet usage. Certains ajouts peuvent être dangereux.



AVERTISSEMENT SUR LES CHARIOTS PORTABLES

(Symbole fourni par RETAC)

- 13 Pour encore mieux protéger votre téléviseur pendant un orage ou si vous ne l'utilisez pas pendant une longue période de temps, débranchez la prise secteur et déconnectez l'antenne. Vous évitez ainsi d'endommager le téléviseur en cas de foudre ou de surtension.
- 14 Un téléviseur sur table roulante doit être déplacé avec précaution. Des arrêts soudains, une force excessive ou une surface irrégulière peuvent renverser le téléviseur et sa table roulante.

Entretien

- 15 Débranchez le téléviseur de la prise secteur et faites appel à un réparateur qualifié pour un dépannage dans les conditions suivantes :
 - A. Quand le cordon d'alimentation ou la fiche est endommagé ou usé.
 - B. Si un liquide a pénétré à l'intérieur du téléviseur.
 - C. Si le téléviseur a été exposé à la pluie ou à l'eau.
 - D. Si le téléviseur ne fonctionne pas normalement en respectant les instructions du manuel. Procédez seulement aux réglages des commandes décrites dans le manuel. En effet, dérégler d'autres commandes peut entraîner des dommages qui demanderont de longues réparations à un technicien qualifié pour refaire fonctionner normalement le téléviseur.
 - E. Si le téléviseur est tombé ou a été endommagé.
 - F. Quand les performances du téléviseur sont détériorées en permanence ce qui indique qu'il a besoin d'être réparé.
- 16 N'essayez pas de réparer vous-même en ouvrant le téléviseur ou en retirant les panneaux, vous vous exposez à des tensions dangereuses. Faites réparer votre appareil par un technicien agréé.
- 17 S'il est nécessaire de remplacer certaines pièces, vérifiez avec le technicien qu'il utilise des pièces détachées ayant les mêmes caractéristiques que celles d'origine. Vous éviterez ainsi un incendie, une électrocution ou tout autre problème.
- 18 Après une réparation ou une maintenance, demandez au technicien d'effectuer le test de sécurité tel qu'il est décrit dans le manuel d'instructions.
- 19 Quant un téléviseur atteint la fin de sa vie utile, il faut vous en débarrasser sans faire imposer le tube cathodique. Demandez à un technicien de faire jeter le téléviseur.
- 20 Remarque pour l'installateur du système de télévision par câble (CATV). Ce rappel a pour objet d'attirer l'attention de l'installateur du système de télévision par câble sur l'article 820-40 du NEC qui donne les indications pour la mise à la terre correcte et qui spécifie en particulier que le câble de terre doit être connecté au système de mise à la terre du bâtiment aussi près que possible du point d'entrée du câble.

Mode d'utilisation de la télécommande

Avant usage, insérez la pile lithium – CR2032 – correctement, avec le côté plus (+) dirigé vers le haut dans le compartiment à pile. Pour l'ouvrir, appuyez sur la languette de dégagement et tirez soigneusement le compartiment vers l'extérieur. La télécommande peut activer la plupart des fonctions de votre téléviseur, ainsi que les fonctions de base des magnétoscopes JVC.

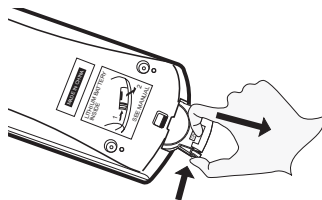

- * Dirigez la télécommande vers le capteur de télécommande situé sur l'appareil désiré. La distance d'utilisation maximum est d'environ 8 mètres.
- * Pour faire fonctionner un magnétoscope JVC, utilisez l'un quelconque des boutons suivants : **VCR POWER, TV/ VCR INPUT, VCR CH+/-, PLAY, REWIND, FAST-FORWARD, STOP, RECORD et PAUSE.**

Remarque : Si la télécommande ne fonctionne pas adéquatement, retirez la pile, attendez quelques secondes, remettez la pile en place et ré-essayez.

Tables des matières

Configuration rapide 7

Déballage de votre téléviseur	7
Modèles de téléviseur	8
Télécommande de téléviseur	9
Pour débiter	10
La télécommandes	10
Raccordement de vos appareils	11
Plug-in menu interactif	15

Menus à l'écran 18

Utilisation du guide	18
Système de menus à l'écran	19

Configuration initiale 20

Réglage de l'auto tuner	20
Sommaire canaux	20
V-Chip	21
Réglage du code de verrouillage	27
Langue	28
Sous-titres	28
Blocage du panneau avant	29
Mise à l'arrêt automatique	29
XDS ID	29
Label entrée vidéo	30

Réglage de l'image 31

Réglages de l'image	31
Ajustement réglages de l'image	31
Température couleur	32
Atténuation du bruit	32
VSM	32

Réglages du son 33

Réglages du son	33
Ajustement réglages du son	33
MTS (son multi canaux)	33

Horloge/minuteries 34

Réglage de l'horloge	34
Minuterie on/off	35
Horloge internationale	36

Fonctions des boutons . . . 37

Power	37
Number Buttons (Boutons de numéro)	37
100+ Button (Bouton 100+)	37
Channel +/- (Canal +/-)	37
Volume +/-	37
Muting (Mise en sourdine du son)	37
Menu	37
Exit	37
Return +	38
Input (Entrée)	38
Display (Affichage)	39
Sleep (Sommeil)	39
C.C. (Sous-titres)	40
Video Status (Statut vidéo)	40
Game (Jeu)	40
Boutons de magnétoscope	40

Annexes 41

Guide de dépannage	41
Spécifications	42
Remarques	43

Merci d'avoir acheté un téléviseur couleurs JVC. Avant de commencer l'installation de votre nouveau téléviseur, assurez-vous d'avoir toutes les pièces suivantes. Outre ce guide, le carton de votre téléviseur doit comprendre :

1 Téléviseur

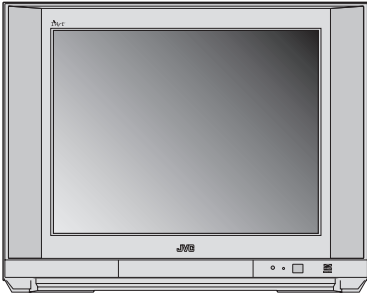

1 Télécommande

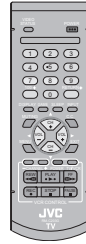

CR2032



Remarque : Votre téléviseur et/ou votre télécommande peuvent différer des exemples illustrés ici.

Lorsque vous aurez déballé votre téléviseur, l'étape suivante consiste à le raccorder à votre antenne/câble ou antenne parabolique, et à raccorder les appareils audio/vidéo que vous désirez utiliser avec votre téléviseur. Pour réaliser ces connexions, vous utiliserez des fiches telles que celles illustrées ci-après.

Câbles Coaxiaux



Servent à raccorder une antenne externe ou un système de câblotvion à votre téléviseur.

Câbles de Composants Câbles Composites Câbles Audio



Servent à raccorder des appareils audio/vidéo tels que magnétoscopes, lecteurs de DVD, amplificateurs stéréophoniques, consoles de jeux, etc.

Câble S-Vidéo



Sert à réaliser les connexions vidéo avec les lecteurs de DVD, les caméscopes et les magnétoscopes S-Vidéo.

Avant de commencer à utiliser votre nouveau téléviseur, nous vous recommandons de lire ce guide en entier pour apprendre à connaître les nombreuses fonctions utiles de votre nouveau téléviseur. Toutefois, si vous êtes impatient de commencer à utiliser votre téléviseur immédiatement, un guide de configuration rapide suit sur les quelques prochaines pages.

REMARQUE : Avant de raccorder votre téléviseur à un autre appareil, veuillez vous reporter aux schémas appropriés pour votre téléviseur et votre télécommande précis. Ceci vous aidera à comprendre la manière de raccorder votre téléviseur à un autre appareil, ainsi qu'à utiliser la télécommande pour configurer votre téléviseur.

Schémas du panneau arrière

MODÈLES :
AV-27WF36
AV-32WF36
AV-27SF36
AV-32SF36
AV-27CF36
AV-32CF36
AV-27MF36
AV-32MF36

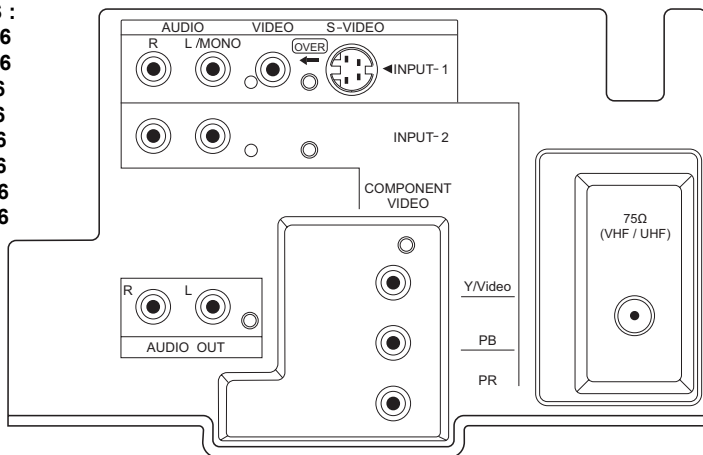

Schémas du Panneau Avant

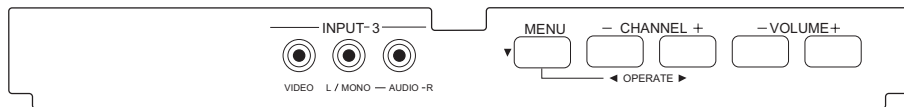

MODÈLES : AV-27WF36, AV-32WF36, AV-27SF36, AV-32SF36, AV-27CF36, AV-32CF36, AV-27MF36, AV-32MF36

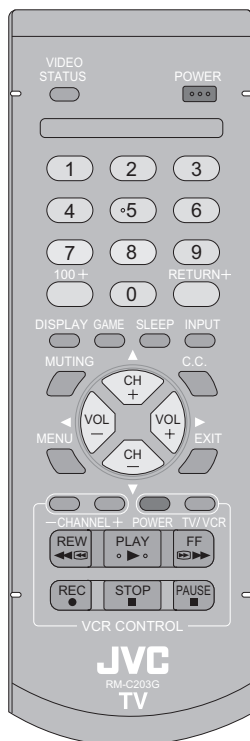
**RM-C203G****MODÈLES :****AV-27WF36****AV-32WF36****AV-27SF36****AV-32SF36****AV-27CF36****AV-32CF36****AV-27MF36****AV-32MF36**

- Reportez-vous aux pages 37 à 40 pour avoir des renseignements sur les boutons de la télécommande.

Pour débiter

Ces pages de configuration rapide vous donneront, en trois étapes faciles, les informations de base dont vous avez besoin pour commencer à utiliser immédiatement votre nouveau téléviseur.

Si vous avez des questions, ou pour obtenir des informations plus détaillées sur l'une quelconque de ces étapes, veuillez consulter d'autres sections de ce guide.

Première étape - La télécommande

Avant de pouvoir utiliser votre télécommande, vous devez d'abord poser les piles (fournies).

Avec votre pouce, poussez le loquet à l'arrière de la télécommande vers l'intérieur et, tout en le maintenant à cette position, tirez le couvercle du compartiment à pile vers l'extérieur avec votre index. Insérez soigneusement la pile (fournie) en prenant note des marques « + » et « - ». Remettez le couvercle en place en poussant.

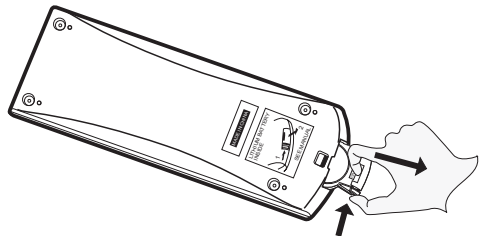

Boutons des fonctions principales

Vous pouvez utiliser les quatre boutons des fonctions principales au centre de la télécommande pour le fonctionnement de base du téléviseur. Les boutons supérieur et inférieur feront un balayage vers l'avant et vers l'arrière à travers les canaux disponibles. Pour avancer rapidement à travers les canaux à l'aide de la fonction **Hyperscan** de JVC, enfoncez et tenez CH+ ou CH-. Les canaux défileront au rythme de cinq canaux par seconde. Les boutons droit et gauche augmenteront ou baisseront le volume. Ces boutons sont également marqués de quatre flèches et ils s'utilisent également avec le système JVC de menus à l'écran. Appuyez sur le bouton MENU pour utiliser les menus à l'écran.

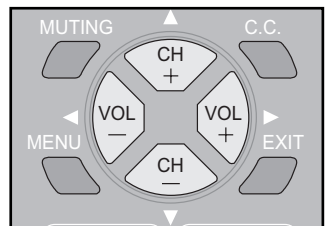

Remarque : Illustration de la télécommande RM-C203G

Fonctionnement de base

Mettez le téléviseur en marche et à l'arrêt en appuyant sur le bouton Power situé dans le coin supérieur droit de la télécommande.

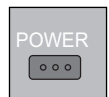

Deuxième étape - Raccordement de vos appareils

Veillez vous reporter au schéma ci-après pour déterminer la connexion qui vous convient. Reportez-vous ensuite aux schémas appropriés pour raccorder votre téléviseur aux autres appareils que vous puissiez avoir. Après avoir fini de raccorder vos appareils, branchez le cordon dans la prise de courant la plus proche et mettez le téléviseur en marche.

Un magnétoscope n'est pas nécessaire au fonctionnement du téléviseur. Si vous suivez ces schémas et que le téléviseur ne fonctionne pas adéquatement, contactez votre compagnie locale de câblodiffusion.

- Pour raccorder un lecteur de DVD, reportez-vous au **Schéma no. 3**. Un lecteur de DVD est facultatif.
- Si vous avez une antenne parabolique, veuillez vous reporter à son manuel d'instructions.



Schéma no. 1

Illustration de AV-32WF36

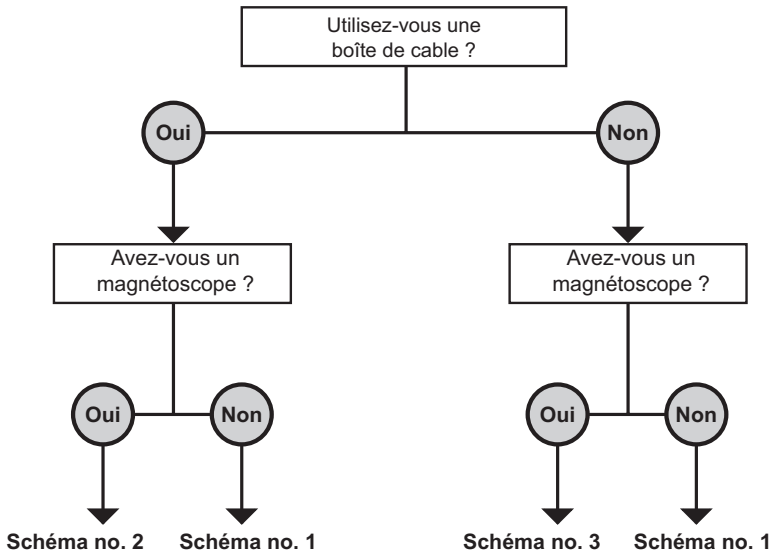
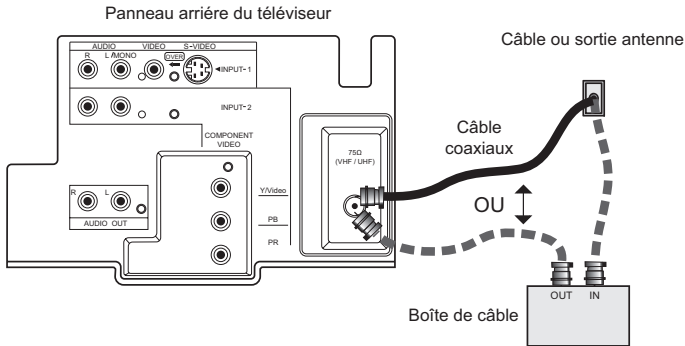

Remarque :

- Si vous n'avez pas de boîte de câble, raccordez le fil de câble provenant de la prise murale à l'arrière du téléviseur.

Schéma no. 2

Illustration de AV-32WF36

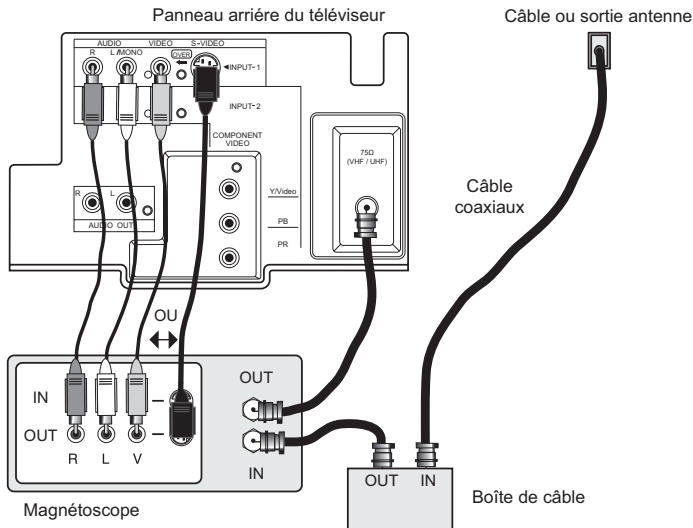

Remarques :

- Si votre magnétoscope est un appareil monophonique, il n'aura qu'un seul jack de sortie audio. Raccordez-le à l'entrée audio gauche du téléviseur.
- Utilisez, si possible, la connexion S-Vidéo en vue d'une qualité supérieure d'image.
- Vous ne pourrez pas voir les canaux de câble de qualité supérieure si votre magnétoscope n'est pas en marche.

Remarques :

- Le vert, le bleu et le rouge sont les couleurs les plus répandues des câbles de DVD. Les couleurs peuvent varier sur certains modèles. Pour de plus amples renseignements, prière de consulter le manuel de l'utilisateur de votre lecteur de DVD.
- Veillez à ne pas confondre le câble de DVD rouge avec le câble audio rouge. Il est préférable de réaliser une série de connexions (DVD ou sortie audio) avant d'entreprendre l'autre pour éviter de mélanger accidentellement les câbles.
- Si vous utilisez INPUT 2 (entrée de composant) pour une connexion DVD, vous devez choisir « V2-COMPONENT » en appuyant sur le bouton INPUT, pour un affichage approprié du signal DVD.
- Les lecteurs de DVD progressifs (lecteurs avec un balayage de sortie de 31.5 KHz) ne fonctionneront pas adéquatement avec ce téléviseur. Mettez la sortie du lecteur de DVD à la position « interlaced » ou mode non progressif.

Schéma no. 3

Illustration de AV-32WF36

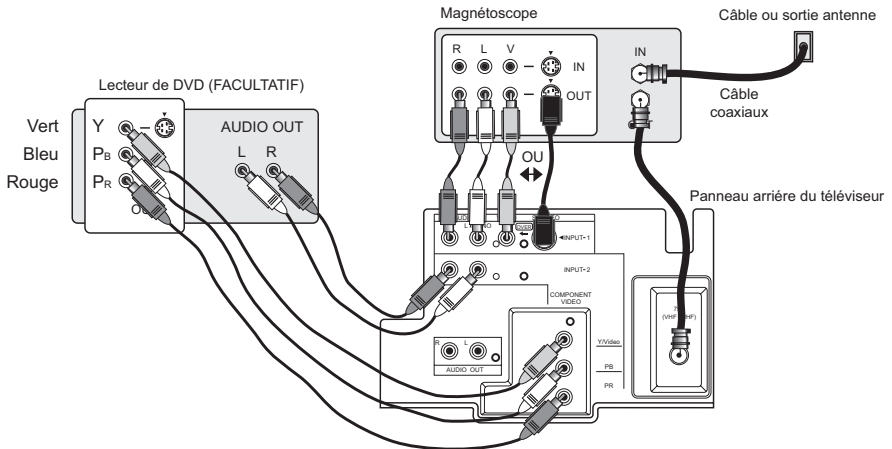

Connexion à un caméscope

Vous pouvez raccorder un caméscope, une console de jeu ou autre matériel à votre téléviseur en utilisant les jacks d'entrée avant (entrée 3) situés sous la porte du panneau avant. Pour y avoir accès, appuyez sur la porte pour l'ouvrir. Vous pouvez également les raccorder en utilisant les jacks d'entrée arrière du téléviseur, en vous reportant aux mêmes instructions.

Illustration de AV-32WF36

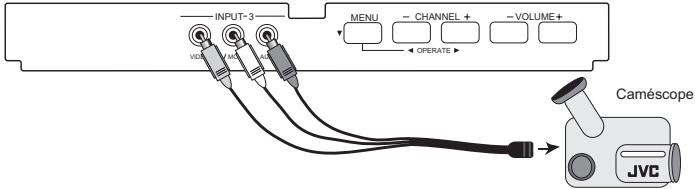

- 1) Raccordez un câble composite jaune depuis la SORTIE VIDÉO du caméscope dans l'ENTRÉE VIDÉO à l'avant du téléviseur.
- 2) Raccordez un câble composite blanc depuis la SORTIE AUDIO GAUCHE du caméscope dans l'ENTRÉE AUDIO GAUCHE à l'avant du téléviseur.
- 3) Raccordez un câble composite rouge depuis la SORTIE AUDIO DROITE du caméscope dans l'ENTRÉE AUDIO DROITE à l'avant du téléviseur.

Remarque :

- Si votre caméscope est un modèle monophonique, il n'aura qu'une SORTIE AUDIO. Raccordez-la à l'ENTRÉE AUDIO GAUCHE.

Connexion à un amplificateur externe

Illustration de AV-32WF36

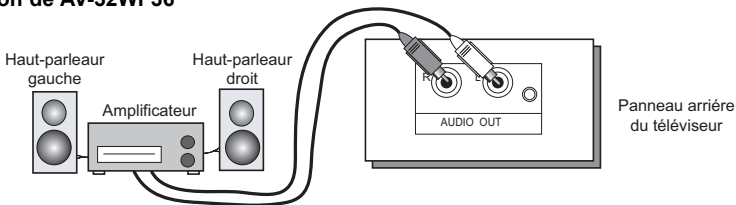

- 1) Raccordez un câble composite blanc depuis la SORTIE AUDIO GAUCHE à l'arrière du téléviseur dans l'ENTRÉE AUDIO GAUCHE de l'amplificateur.
- 2) Raccordez un câble composite rouge depuis la SORTIE AUDIO DROITE à l'arrière du téléviseur dans l'ENTRÉE AUDIO DROITE de l'amplificateur.

Remarques :

- Pour de plus amples renseignements, reportez-vous au manuel de l'amplificateur.
- Vous pouvez utiliser la SORTIE AUDIO pour votre système de cinéma domestique.

Troisième étape - Le plug-in menu interactif

Le menu plug-in interactif apparaît seulement sur les modèles AV-27WF36, AV-32WF36, AV-27SF36 et AV-32SF36. Si votre téléviseur est l'un des autres modèles, nous vous recommandons de procéder à la configuration automatique du syntonisateur pour commencer à regarder votre téléviseur dès maintenant. Veuillez vous reporter aux pages 20, 28 et 34.

Le plug-in menu interactif apparaît lorsque vous mettez votre téléviseur en marche pour la première fois. Ce menu vous aide à configurer votre téléviseur pour usage en vous permettant de définir vos préférences concernant :

- La langue dans laquelle vous voulez que les menus à l'écran apparaissent.
- Le réglage de l'horloge du téléviseur à la bonne heure afin que vos fonctions de minuterie fonctionnent adéquatement. Choix d'« AUTO. » ou de « MANUEL » pour le réglage de l'horloge.
- Réglage de l'auto tuner des canaux que vous désirez recevoir.

Nous vous recommandons d'effectuer toutes les sélections du plug-in menu interactif avant de commencer à utiliser votre téléviseur.

Langue

Après l'affichage de « JVC PLUG IN MENU INTERACTIF », le téléviseur passe automatiquement aux réglages de langue. Vous pouvez choisir l'affichage de vos menus à l'écran en trois langues : ENGLISH (Anglais), FRANÇAIS ou ESPAÑOL (Espagnol).

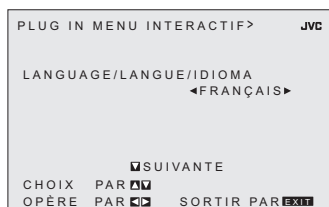

Pour choisir une langue : (english, français ou español)



Vers SUIVANTE (pour régler l'horloge)

(Voir suite ...)

Réglage horloge automatique

Avant d'utiliser l'une quelconque des fonctions de minuterie de votre téléviseur, vous devez d'abord régler l'horloge. Vous pouvez régler votre horloge avec précision en utilisant le signal horaire XDS transmis par la plupart des postes de public broadcasting. S'il n'y a pas de poste PBS dans votre région, vous devrez régler l'horloge manuellement. Reportez-vous à la section réglage manuel de l'horloge ci-après. Pour régler l'horloge à l'aide du signal XDS :

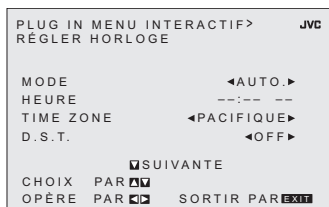

- ◀▶ Pour choisir AUTO.
- ▼ Vers TIME ZONE
- ◀▶ Pour sélectionner votre fuseau horaire: (Atlantique, Est, Centre, Rocheuses, Pacifique, Alaska ou Hawaii)
- ▼ Pour aller sur D.S.T. (Heure Avancée)
- ◀▶ Pour ON (activer) ou OFF (inactiver) D.S.T.
- ▼ Vers SUIVANTE (pour régler auto tuner)

Remarques :

- La fonction D.S.T. peut être utilisée uniquement pour les États-Unis et le Canada lorsqu'elle est réglée sur ON dans le menu RÉGLER HORLOGE.
- Seulement lorsque le MODE est mis sur AUTO, la fonction Daylight Savings Time (Heure avancée) ajuste automatiquement l'horloge de votre téléviseur pour l'heure avancée. L'horloge avancera d'une heure à 2 heures du matin le premier dimanche d'avril. L'horloge reculera d'une heure à 2 heures du matin le dernier dimanche d'octobre.
- Vous devrez régler à nouveau l'horloge après une panne de courant. Vous devez régler l'horloge avant d'utiliser quelque fonction de minuterie que ce soit.

Régler horloge manuel

Pour régler manuellement votre horloge (sans utiliser le signal XDS), choisissez MANUEL. Si vous choisissez AUTO., reportez-vous à la Section Réglage automatique de l'horloge ci-dessus.

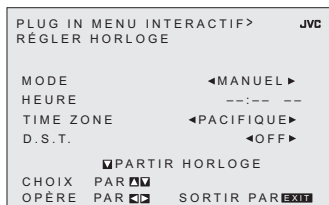

- ◀▶ Pour choisir MANUEL
- ▼ Vers HEURE
- ◀▶ Pour régler l'heure
- ▼ Vers minute
- ◀▶ Pour régler les minutes
- ▼ Pour PARTIR HORLOGE

Remarque :

- Vous devrez régler à nouveau l'horloge après une panne de courant. Vous devez régler l'horloge avant d'utiliser quelque fonction de minuterie que ce soit.

(Voir suite ...)

Régler auto tuner

En mode auto tuner setup, le téléviseur balaye automatiquement tous les canaux disponibles, mettant en mémoire les canaux actifs et sautant les canaux vides ou les canaux dont le signal est faible. Ceci signifie que, durant le balayage (à l'aide des boutons CHANNEL +/-), vous ne recevrez que les canaux clairs et actifs.

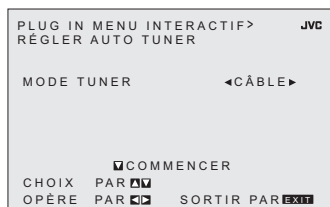

Pour choisir CÂBLE ou ANT. (ou SAUTER L'ÉTAPE lorsque vous sautez RÉGLER AUTO TUNER)



Pour passer à la position COMMENCER



La programmation prendra environ 1 à 2 minutes.

Au terme de la configuration, « MERCI! LA CONFIGURATION EST MAINTENANT TERMINÉE » apparaîtra à l'écran. Votre configuration rapide est maintenant terminée. Vous pouvez commencer à regarder la télévision ou vous pouvez continuer la lecture de ce guide pour plus de renseignements sur la programmation de votre télécommande ou l'utilisation du système de menus à l'écran JVC pour particulier votre expérience d'écoute.

Remarques :

- L'atténuation du bruit ne fonctionnera pas durant régler auto tuner.
- SAUTER L'ÉTAPE apparaît uniquement pour le Plug In Menu interactif.
- Le réglage interactive plug-in menu n'apparaît pas si votre téléviseur a été mis en marche précédemment. Dans ce cas, utilisez le menu de configuration initiale pour procéder à ces réglages. Reportez-vous aux pages 28, 34 et 20.

Utilisateurs de boîte de câble et d'antenne parabolique : Au terme du réglage de l'auto tuner, vous pouvez (suivant le type de raccordement) n'avoir qu'un canal, habituellement 3 ou 4, dans la mémoire de l'auto tuner. Ceci est normal.



La configuration rapide est terminée.

Menus à l'écran

Utilisation du guide

Certains symboles sont utilisés tout au long de ce guide pour vous aider à apprendre les fonctions de votre nouveau téléviseur. Ceux que vous verrez le plus souvent sont les suivants :

▲▼ Les flèches montante et descendante signifient appuyer sur les boutons CH+ ou CH-. Une pression des boutons CH+ ou CH- vous permet :

- De vous déplacer verticalement dans un écran de menu principal
- De vous déplacer à travers un écran de sous-menu
- De passer à la lettre, au chiffre ou autre choix suivant dans un sous-menu
- De revenir en arrière pour corriger une erreur
- De balayer les canaux de télévision (hors d'un écran de menu)

◀▶ Les flèches gauche et droite signifient d'appuyer sur les boutons VOLUME+ ou VOLUME- pour vous déplacer vers la gauche ou vers la droite afin de :

- Choisir un élément d'un menu mis en relief
- Choisir un élément dans un sous-menu
- Choisir des chiffres dans certaines options de menu
- De balayer les canaux de télévision (hors d'un écran de menu)



L'icône « press button » signifie que vous devez appuyer sur le bouton nommé sur votre télécommande. (Les noms de bouton apparaissent en PETITES MAJUSCULES.)



L'icône « helping hand » est dirigée vers l'élément mis en relief ou sélectionné dans un menu.

Pour faire remonter le menu à l'écran, appuyez sur le bouton MENU de la télécommande.

L'élément qui apparaît en jaune est l'élément sélectionné. Si vous appuyez à nouveau sur le bouton MENU, l'affichage à l'écran passera à l'écran de menu suivant. Si vous utilisez le bouton Menu du panneau avant du téléviseur plutôt que celui de la télécommande, un écran de menu supplémentaire montrant l'entrée apparaîtra. Le « plug in menu interactif » apparaîtra la première fois que le téléviseur sera branché.

(AV-27WF36, AV-32WF36, AV-27SF36 et AV-32SF36 SEULEMENT).

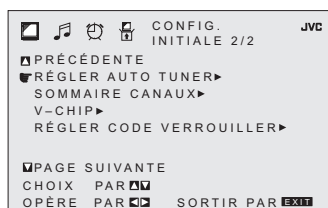

Remarques :

- Les menus apparaissant dans le présent manuel sont des illustrations, et non des reproductions exactes des affichages à l'écran du téléviseur.
- Si vous n'appuyez sur aucun bouton pendant quelques secondes, le menu à l'écran se ferme automatiquement.

Menus à l'écran

Système de menus à l'écran

Votre téléviseur est équipé d'un système de menus à l'écran JVC. Ces menus vous permettent de régler facilement et rapidement votre téléviseur. Des exemples de menus à l'écran sont donnés ci-après. Des explications détaillées portant sur l'utilisation de chaque menu sont données par la suite dans ce guide. Reportez-vous aux pages 15 à 17 pour obtenir des informations sur le Plug In Menu interactif. (AV-27WF36, AV-32WF36, AV-27SF36 et AV-32SF36 SEULEMENT).



Appuyez sur le bouton MENU

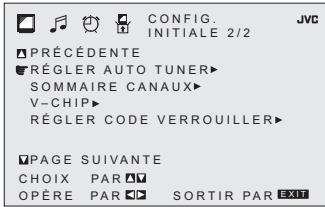

CONFIGURATION INITIALE 02

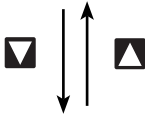

AJUSTER IMAGE 01

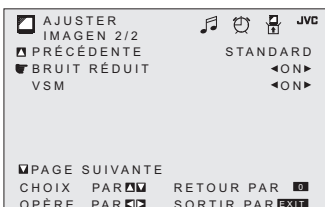
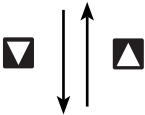

AJUSTER IMAGE 02

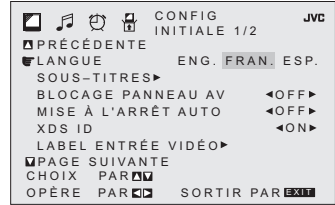

CONFIGURATION INITIALE 01

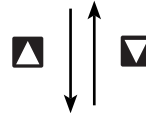

MINUTER HORLOGE

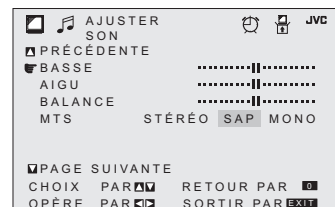
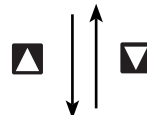

AJUSTER SON

XDS ID : AV-27WF36, AV-32WF36, AV-27SF36 et AV-32SF36 SEULEMENT

Configuration initiale

Réglage de l'auto tuner

La fonction de réglage de l'auto tuner est décrite à la page 17 en tant que plug-in menu interactif (AV-27WF36, AV-32WF36, AV-27SF36 et AV-32SF36 SEULEMENT). Si vous voulez accéder à nouveau à cette fonction, suivez les étapes ci-après.



Appuyez sur le bouton MENU



Vers RÉGLER AUTO TUNER



Pour activer



Pour choisir CÂBLE ou ANT. (Antenne)



Pour passer à COMMENCER



Pour commencer le réglage de l'auto tuner

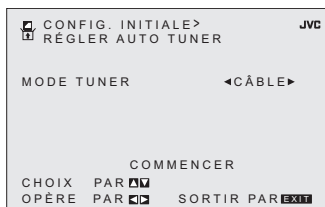

La programmation prendra environ une à deux minutes.

Le réglage de l'auto tuner est terminé lorsque le message

« PROGRAMMATION TERMINÉE » apparaît à l'écran.

Sommaire canaux

Sommaire canaux vous permet de particulariser l'éventail de canaux que reçoit votre téléviseur. Vous pouvez ajouter ou supprimer des canaux ou empêcher les utilisateurs non autorisés de regarder l'un quelconque des 181 canaux.



Appuyer sur le bouton MENU



Vers SOMMAIRE CANAUX



Pour activer



L'écran sommaire canaux sera maintenant affiché avec

les canaux à balayer marqués d'un « ✓ ». Vous pouvez

supprimer des canaux du balayage en retirant le « ✓ ».

Si des canaux ont été oubliés durant la procédure auto tuner setup et que vous désirez les ajouter, vous pouvez le faire en plaçant un « ✓ » à côté du numéro de canal.



Vers la colonne BALAYA.



Pour inclure ou supprimer du balayage



Vers la colonne ID



Pour ajouter une étiquette de canal



Pour insérer une lettre



Vers la lettre suivante



Pour avancer vers TERMINER, lorsque l'étiquette est terminée



Pour mémoriser le nom



Appuyer sur le bouton EXIT lorsque vous avez terminé

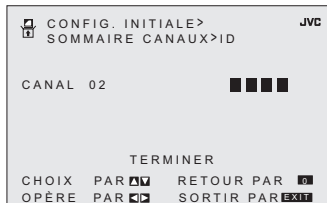

Vous pouvez bloquer l'accès à un canal en activant le verrouillage



Appuyez sur le bouton MENU



Vers SOMMAIRE CANAUX



Pour activer



Vers la colonne de verrouillage (🔒)



Appuyez sur le bouton ZÉRO pour verrouiller ou déverrouiller ce canal



Appuyez sur le bouton EXIT lorsque vous avez terminé

Configuration initiale

Message d'un canal réservé

Quand un spectateur essaie de regarder un canal réservé, ce message apparaît :

Pour regarder un canal que vous avez verrouillé, entrez le code de verrouillage en utilisant le pavé numérique à 10 touches. Si le mauvais code est entré, le message « CODE D'ACCÈS INVALIDE » clignote à l'écran.

Le canal est inaccessible jusqu'à ce que le code correct soit introduit.

CE CANAL EST VERROUILLÉ
PAR CODE
ENTRER CODE DE CONTRÔLE
AU CLAVIER DE 10 CHIFFRES
POUR LE LIBÉRER
NO. - - - -

Remarques :

- Une fois un canal déverrouillé, il le demeurera jusqu'à ce que le téléviseur soit éteint.
- Reportez-vous également à la section sur le réglage du code de verrouillage à la page 27.

V-Chip

Votre téléviseur est pourvu de la technologie puce V, ce qui vous permet de bloquer des canaux ou un contenu que vous jugez inappropriés aux enfants, sur la base des cotes américaines et canadiennes. V-Chip n'a aucun effet sur les signaux vidéo provenant des disques DVD, bandes de magnétoscope ou connexion de caméscope.

Remarque : Certains programmes et films sont diffusés sans signal de cote. Par conséquent, même si vous configurez la puce V, ces programmes ne seront pas verrouillés. Reportez-vous à la page 22 pour obtenir des informations sur la manière de bloquer les programmes non cotés.

Remarque (pour les spectateurs Canadiens) : La fonction puce V est basée sur les caractéristiques américaines, et il se peut donc qu'elle ne fonctionne pas correctement au Canada.

Vous pouvez adapter les réglages puce V de votre téléviseur à vos goûts personnels. Le menu puce V ci-après est le point de départ de vos réglages puce V.

Vous pouvez utiliser les réglages puce V américains (pour les programmes diffusés depuis les États-Unis), les réglages puce V canadiens (pour les programmes diffusés depuis le Canada) et les cotes de films. Vous pouvez utiliser l'un quelconque ou l'ensemble des réglages (puce V É.U., puce V Canada, cotes de films). Les descriptions pour régler chacun des trois formats de puce V apparaissent dans les six pages qui suivent accompagnées des descriptions des catégories de cotes.

Pour accéder aux catégories de cotes :



Appuyez sur le bouton MENU



Vers V-CHIP



Pour activer (l'icône de verrouillage apparaîtra)



Appuyez sur ZÉRO pour accéder au menu puce V.



Pour ON (activer) ou OFF (inactiver) la puce V (la puce V doit être activée, sans quoi les réglages de cote ne fonctionneront pas).



Pour passer à FIXER COTES TÉLÉVISEUR, FIXER COTES FILM ou SYST CLASSIFICAT CAN (se reporter aux pages suivantes pour des descriptions de chaque point).

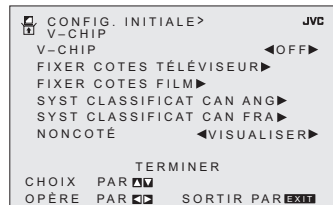

Configuration initiale

Programmes non cotés

La programmation non cotée désigne tout programme qui ne contient pas de signal de cote. Les programmes des postes de télévision qui ne transmettent pas les signaux de cote seront dans la catégorie « programmation non cotée ».

Exemples de programmes non cotés :

- Bulletins d'urgence
- Informations
- Annonces des Services Publics
- Sports
- Certaines Réclames Télévisées
- Programmes d'origine Locale
- Programmes Politiques
- Programmes Religieux
- Météo

Remarque :

- Les programmes télévisés ou les films qui n'ont pas de signaux de cote seront verrouillés si la catégorie non cotée est réglée sur BLOC.

Consignes pour bloquer les programmes non cotés

Vous pouvez bloquer les programmes qui ne sont pas cotés.



Appuyez sur le bouton MENU



Vers V-CHIP



Pour activer (l'icône de verrouillage  apparaît)



Appuyez sur ZÉRO pour accéder aux options de configuration V-Chip



Vers NONCOTÉ



Vers VISUALISER ou BLOC



Appuyez sur EXIT lorsque vous avez terminé.

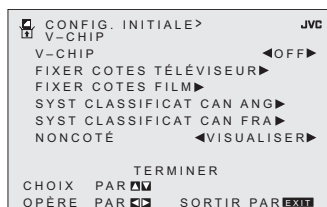

Configuration initiale

Cotes américaines de Puce V

SYSTÈMES AMÉRICAINS DE COTES PARENTALES

Les programmes possédant les cotes suivantes sont appropriés pour les enfants.

TV Y est approprié pour tous les enfants

Ces programmes sont réalisés pour de très jeunes spectateurs, et ils devraient convenir à tous les âges, y compris les enfants âgés de 2 à 6 ans.

TV Y7 est destiné aux enfants plus âgés

La plupart des parents devraient trouver ces programmes convenables pour les enfants âgés de 7 ans et plus. On peut y trouver une certaine violence de fantaisie ou de comédie que les enfants devraient arriver à discerner de la réalité.

Les programmes possédant les cotes suivantes sont appropriés pour l'ensemble des spectateurs.

TV G signifie audience générale

La plupart des parents devraient trouver ces programmes convenables pour tous les groupes d'âge. Ils contiennent peu ou pas du tout de violence, aucun langage choquant, et peu de dialogues ou de situations sexuelles, voire même aucun.

TV PG signifie direction parentale suggérée

Ces programmes peuvent contenir un certain langage choquant, mais pas beaucoup, une violence limitée et des dialogues ou des suggestions sexuellement suggestives. Il est recommandé aux parents de regarder ces programmes en premier, puis avec leurs enfants.

TV 14 signifie parents fortement mis en garde

Les programmes contiennent un matériel qui peut ne pas convenir aux enfants de moins de 14 ans, notamment la possibilité de violence intense, de situations sexuelles, de langage grossier et choquant ou de dialogues fortement suggestifs. Les parents sont mis en garde contre l'écoute sans surveillance par les enfants de moins de 14 ans.

TV MA signifie audience adultes seulement

Ces programmes sont destinés spécifiquement aux adultes et il se peut qu'ils ne conviennent pas aux personnes de moins de 17 ans. Les programmes TV MA contiennent une grande quantité de V, S, L ou D.

Directives d'écoute

Outre les catégories de cotes expliquées ci-dessus, des informations sur des types particuliers de contenu sont également fournies avec la cote puce V. Ces types de contenu peuvent également être bloqués. Les types de contenu sont les suivants :

- **V/FV** se reporte à la VIOLENCE/VIOLENCE FANTAISIE
- **S** se reporte au CONTENU SEXUEL
- **L** se reporte au LANGAGE choquant
- **D** se reporte au DIALOGUE suggestif

Configuration initiale

Configuration des cotes américaines de Puce V



Appuyez sur le bouton MENU



Vers V-CHIP



Pour exécuter (l'icône de verrouillage apparaît)



Appuyez sur ZÉRO pour accéder au menu puce V



Pour ON (activer) ou OFF (inactiver) la puce V



Pour passer à FIXER COTES TÉLÉVISEUR



Pour exécuter

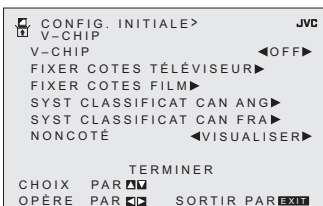

Instructions pour configurer les cotes américaines de Puce V

Alignez le curseur de la colonne (TV PG, TV G, etc.) sur la rangée de contenu (V/FV, S, etc.) et appuyez sur ▲ ou ▼ pour déplacer le curseur à la position appropriée. Appuyez sur ◀ ou ▶ pour activer ou inactiver la fonction de verrouillage. Un élément est verrouillé si l'icône apparaît plutôt qu'un « — ».

Exemple : Pour bloquer la visualisation de tous les programmes TV 14, déplacez le curseur jusqu'à la rangée supérieure de cette colonne et ajoutez une icône de verrouillage. Lorsque vous avez verrouillé un élément de la rangée supérieure, tout ce qui est dans cette colonne est verrouillé automatiquement.



Vers la colonne TV 14



Pour activer le verrouillage



Vers TERMINER



Pour mettre en mémoire les réglages et sortir



Appuyez sur le bouton EXIT lorsque vous avez terminé

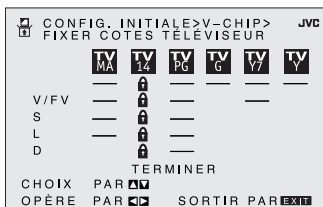

Remarque :

- Si vous désirez modifier la configuration, déplacez le curseur jusqu'à la colonne supérieure et changez l'icône de verrouillage à « — » en appuyant à nouveau sur ◀ ou ▶. Vous pouvez alors sélectionner des catégories individuelles à verrouiller.

Configuration Initiale

Cotes de films

NR - Non coté.

Il s'agit d'un film non coté. Ces films sont souvent importés de pays qui n'utilisent pas le système de cotes MPAA. D'autres films non cotés peuvent être l'oeuvre de réalisateurs amateurs qui n'avaient pas l'intention de diffuser leur film dans le grand public.

La programmation NR (non coté) peut contenir tous les types de programmation, y compris des programmes pour enfants, des programmes étrangers ou du matériel adulte.

G – Audience Générale.

Selon le conseil d'étude, ces films ne contiennent rien en fait de contenu sexuel, violence ou langage qui ne conviendrait pas à un public de quelque âge que ce soit.

PG – Direction Parentale.

La Direction parentale signifie que le film peut présenter un certain contenu tel que faible violence, une brève scène de nudité et un langage fort. Le contenu n'est pas réputé intense.

PG-13 – Parents Fortement Avisés.

Les parents ayant des enfants de moins de 13 ans sont avisés que le contenu de films ainsi cotés peut comprendre un contenu sexuel et de langage plus explicite et plus de violence que les films cotés PG.

R - Restreint.

Ces films contiennent du matériel de nature explicite, et ils ne sont pas recommandés pour des enfants de moins de 17 ans sans supervision.

NC-17 - Personne de moins de 17 ans.

Ces films sont considérés comme étant ce que la plupart des parents jugeraient trop adulte pour l'écoute de leurs enfants, et ils peuvent contenir un langage choquant, des scènes de nudité, de la violence et des sujets suggestifs et explicites.

X - Personne de moins 18 ans.

Inapproprié pour toute personne âgée de moins de 18 ans.

Consignes pour Régler les Cotes de Films (MPAA)



Appuyez sur le bouton MENU



Vers V-CHIP



Pour exécuter (l'icône de verrouillage  apparaît)



Appuyez sur ZÉRO pour accéder aux options de configuration puce V



Vers FIXER COTES FILM



Pour entrer dans le menu des films

Exemple :

Pour bloquer l'écoute des programmes X et NC-17 :



Vers la colonne X



Pour activer le verrouillage



Vers la colonne NC-17



Pour activer le verrouillage



Pour TERMINER



Pour mettre en mémoire les réglages et sortir



Appuyez sur le bouton EXIT lorsque vous avez terminé

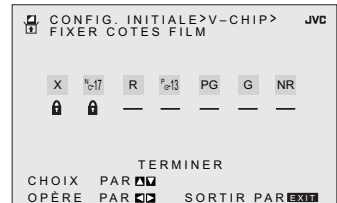

Configuration Initiale

Cotes canadiennes de Puce V

E - Exemptées.

Les programmes exempts comprennent : les informations, les émissions sportives, les documentaires et autres programmes d'information, les débats, les vidéos de musique, et les programmes de variétés.

G – Général.

Directives de violence : il n'y aura aucune scène réaliste de violence. Les descriptions de comportements agressifs seront rares et limitées à des représentations de nature clairement fictive, comique ou irréaliste.

8ans+ – Général-Déconseillé aux jeunes enfants.

Directives de violence : toute description réaliste de violence sera rare, discrète ou peu intensive, et montrera les conséquences des actes. Il n'y aura ni langage choquant, ni nudité, ni contenu sexuel.

13ans+ - Cette émission peut ne pas convenir aux enfants de moins de 13 ans.

Programmes destinés à une audience générale, mais qui peuvent ne pas convenir à de jeunes enfants. Les parents peuvent juger que certain contenu ne convient pas à des enfants âgés de 8 à 13 ans.

16ans+ - Cette émission ne convient pas aux moins de 16 ans.

Les parents sont fortement avisés d'exercer leur discrétion avant d'autoriser l'écoute par des pré-adolescents et des jeunes adolescents. Les programmes peuvent contenir des thèmes mûrs ainsi que des scènes de violence intense.

18ans+ - Cette émission est réservée aux adultes.

Matériel destiné uniquement à un public adulte.

Consignes pour configurer les cotes canadiennes de Puce V



Appuyez sur le bouton MENU



Vers V-CHIP



Pour exécuter (l'icône de verrouillage  apparaît)



Appuyez sur ZÉRO pour accéder aux options de configuration puce V



Pour passer à SYST CLASSIFICAT CAN FRA (pour Français)



Pour accéder au menu des cotes

Exemple : Pour bloquer l'écoute des programmes cotés 18ans+ et 16ans+ :



Vers la colonne 18ans+



Pour activer le verrouillage



Vers la colonne 16ans+



Pour activer le verrouillage



Pour TERMINER



Pour mettre en mémoire les réglages et sortir



Appuyez sur le bouton EXIT lorsque vous avez terminé



Remarque :

- Pour obtenir des instructions sur le « SYST CLASSIFICATION CAN ANG (en anglais) », veuillez vous reporter à la page 26 du côté anglais du présent manuel.

Configuration initiale

Réglage du code de verrouillage

Les réglages de canal réservé et de Puce V sont protégés par un code de verrouillage à quatre chiffres. Votre téléviseur est livré pré-réglé avec un code de verrouillage de 0000. Vous pouvez changer le code de verrouillage par n'importe quel nombre de quatre chiffres. Pour changer le code de verrouillage, suivez les étapes ci-après :



Appuyez sur le bouton MENU



Vers RÉGLER CODE VERROUILLER



Pour exécuter (l'icône de verrouillage  apparaît)



Appuyez sur ZÉRO pour accéder au code de verrouillage

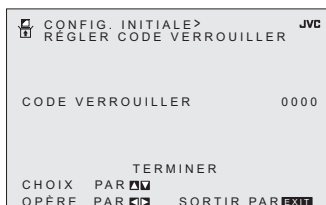

Le premier chiffre sera mis en surbrillance.



Pour sélectionner le chiffre



Pour passer au chiffre suivant

Continuez à suivre ces instructions pour l'ensemble des quatre chiffres.



Pour TERMINER



Pour mettre en mémoire les réglages et sortir
(votre code de verrouillage est maintenant défini)



Appuyez sur le bouton EXIT lorsque vous avez terminé

Lorsqu'un spectateur tente de voir un canal bloqué, le message suivant apparaît :

CE PROGRAMME DÉPASSE VOS
LIMITES DE COTE.
ENTRER CODE BLOCAGE
PAR LE CLAVIER 10 TOUCHES
POUR DÉVERROUILLER
NO. - - - -

Le canal demeurera bloqué jusqu'à l'introduction du code correct (voir ci-dessus pour informations sur le réglage de votre code de verrouillage).

Remarques :

- Après une panne de courant, vous devez rétablir le code de verrouillage.
- Écrivez le numéro de votre code de verrouillage et gardez-le caché des spectateurs éventuels.
- Si vous oubliez votre code de verrouillage, vous pouvez définir un nouveau code en suivant les étapes décrites ci-dessus.

Configuration initiale

Langue

La fonction Langue est décrite à la page 15 du plug-in menu interactif (AV-27WF36, AV-32WF36, AV-27SF36 et AV-32SF36 SEULEMENT). Si vous devez choisir à nouveau la langue, suivez les étapes ci-après.



Appuyez sur le bouton MENU



Vers LANGUE



Pour choisir une langue : ENG. (anglais), FRAN. (français) ou ESP. (espagnol).



Appuyez sur le bouton EXIT lorsque vous avez terminé

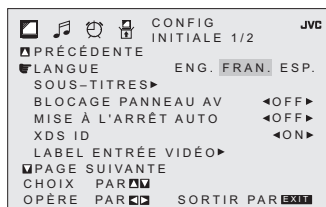

Sous-titres

Bon nombre de programmes comprennent actuellement un affichage à l'écran de dialogue intitulé « sous-titres ». Certains programmes peuvent également comprendre des affichages d'informations supplémentaires sous forme de texte. Votre téléviseur peut avoir accès à ces informations et les afficher à l'aide de la fonction sous-titres. Pour activer la fonction sous-titres, suivez les étapes ci-après.



Appuyez sur le bouton MENU



Vers SOUS-TITRES



Pour exécuter



Pour choisir S-TITRE ou TEXTE



Pour choisir des sous-titres (CC1 à CC4) ou un canal de texte (T1 à T4)



Pour accepter ce choix et passer à TERMINER



Pour mettre en mémoire les réglages et sortir



Appuyez sur le bouton EXIT lorsque vous avez terminé



Remarques :

- Les sous-titres se trouvent habituellement sur le canal de sous-titres CC1. Certains programmes peuvent comprendre des informations de texte supplémentaires qui se trouvent habituellement sur le canal de texte T1. Les autres canaux sont disponibles pour usage futur.
- Il se peut que les sous-titres ne fonctionnent pas adéquatement si le signal reçu est faible ou si vous lisez une bande vidéo.
- La plupart des programmes contenant des sous-titres afficheront un avis au début du programme.
- Pour sélectionner le mode, appuyez sur le bouton C.C. Voir page 40.

Configuration initiale

Blocage du panneau avant

Ceci vous permet de verrouiller les touches sur le panneau avant du téléviseur de manière à empêcher un enfant de modifier accidentellement vos réglages.



Appuyez sur le bouton MENU



Vers BLOCAGE PANNEAU AV

Pour ON (activer) ou OFF (inactiver)



Appuyez sur le bouton EXIT lorsque vous avez terminé

Vous pouvez inactiver cette fonction de l'une des façons suivantes :

- Débranchez le cordon et rebranchez-le. Faites ceci si vos piles meurent ou si vous perdez votre télécommande.
- Utilisez la télécommande.
- Appuyez sur le bouton MENU à l'avant du téléviseur pendant plus de 3 secondes. Dans ce cas, l'affichage pour le BLOCAGE PANNEAU AV apparaîtra.

Remarque :

- Pour allumer/fermer le téléviseur, appuyez sur le bouton power à l'avant du téléviseur pendant plus de trois secondes. Cette fonction demeurera activée.

Mise à l'arrêt automatique

Cette fonction éteint automatiquement votre téléviseur en l'absence de signal provenant du canal sur lequel le téléviseur est syntonisé.



Appuyez sur le bouton MENU



Vers MISE À L'ARRÊT

Pour ON (activer) ou OFF (inactiver)



Appuyez sur le bouton EXIT lorsque vous avez terminé

- Si le canal sur lequel vous êtes syntonisé ne reçoit pas de signal pendant plus d'une minute, le texte clignotant « NE REÇOIT AUCUN SIGNAL » apparaît à l'écran et commence le compte à rebours. Si aucun signal n'est reçu dans un délai de 10 minutes, le téléviseur se met automatiquement à l'arrêt.

XDS ID

L'affichage XDS ID procure les lettres d'identification du canal, le nom du réseau et même un nom de programme. Les informations XDS ID sont fournies par le télédiffuseur.



Appuyez sur le bouton MENU



Vers XDS ID

Pour ON (activer) ou OFF (inactiver)



Appuyez sur le bouton EXIT lorsque vous avez terminé

XDS ID : AV-27WF36, AV-32WF36, AV-27SF36 et AV-32SF36 SEULEMENT

Configuration initiale

Label entrée video

Cette fonction sert à nommer des connexions entrée vidéo pour l'affichage OSD.



Appuyez sur le bouton MENU



Vers LABEL ENTRÉE VIDEO



Pour régler



Pour sélectionner l'entrée vidéo désirée



Pour sélectionner l'étiquette d'entrée pré-réglée désirée (cf. tableau ci-dessous)



Vers TERMINER



Pour mémoriser les réglages et sortir



Appuyez sur le bouton EXIT lorsque vous avez terminé

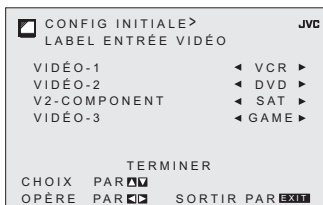
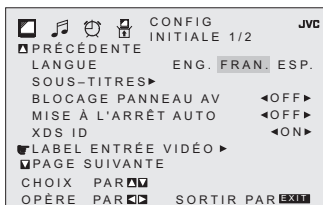

Étiquettes pré-réglées	A choisir lorsque ...
VCR	vous avez connecté un magnétoscope à l'entrée vidéo
DVD	vous avez connecté un lecteur DVD à l'entrée vidéo
DVHS	vous avez connecté un magnétoscope numérique à l'entrée vidéo
STB	vous avez connecté un Set-top Box à l'entrée vidéo
SAT	vous avez connecté un récepteur satellite à l'entrée vidéo
AMP	vous avez connecté un amplificateur à l'entrée vidéo
GAME	vous avez connecté un appareil de jeux vidéo à l'entrée vidéo
CAM	vous avez connecté une caméra vidéo à l'entrée vidéo
DISC	vous avez connecté un lecteur de disques vidéo à l'entrée vidéo

Réglage de l'image

Réglages de l'image

Ces réglages vous permettent de modifier et d'ajuster la façon dont l'image apparaît sur votre téléviseur.

TEINTE

Ceci vous permet d'ajuster les niveaux de rouge et de vert dans l'image de votre téléviseur.

COULEUR

La fonction de couleur vous permet de rendre toutes les couleurs de l'image plus vives ou plus subtiles.

IMAGE

Le fonction image vous permet de régler les niveaux de noir et de blanc dans l'image, vous donnant ainsi une image globale plus sombre ou plus claire.

CLARTÉ

La fonction clarté vous permet de régler le degré de luminosité globale de l'image.

DÉTAIL

La fonction détail vous permet d'ajuster le niveau de détail fin de l'image.

Ajustement réglages du l'image



Appuyez sur le bouton MENU



Vers TEINTE, COULEUR, IMAGE, CLARTÉ ou DÉTAIL



Pour exécuter



Pour ajuster le réglage



Pour passer au réglage suivant



Appuyez sur le bouton EXIT lorsque vous avez terminé



Remarque:

- Si vous appuyez sur le bouton 0, vous pouvez remettre le réglage au réglage implicite d'usine.

Réglage de l'image

Température couleur

Grâce à température des couleurs, vous pouvez décider l'intensité (élevée ou faible) des couleurs apparaissant sur l'écran de télévision.



Appuyez sur le bouton MENU



Vers TEMP. COULEUR



Pour exécuter



Pour avoir une intensité BASSE ou HAUTE



Appuyez sur le bouton EXIT lorsque vous avez terminé

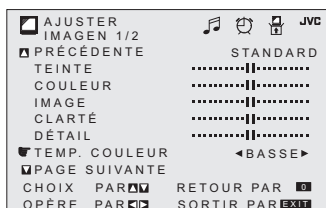

Remarque :

- Si vous appuyez sur le bouton 0, vous pouvez remettre le réglage au réglage implicite d'usine.

Atténuation du bruit

Cette fonction insère un écran bleu vierge par-dessus les canaux qui ne diffusent pas ou sont trop faibles pour être reçus clairement.



Appuyez sur le bouton MENU



Vers BRUIT RÉDUIT



Pour ON (activer) ou OFF (inactiver) l'atténuation du bruit



Appuyez sur le bouton EXIT lorsque vous avez terminé

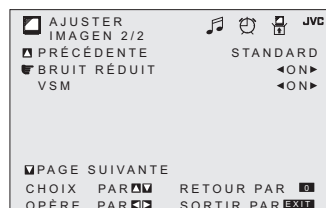

Remarque :

- L'atténuation du bruit ne fonctionnera pas durant auto tuner setup ou lorsque vous utilisez le sommaire canaux.

Modulation du balayage de vitesse (VSM)

La fonction modulation du balayage de vitesse varie la vitesse du balayage horizontal du faisceau électronique pour aider à accentuer les différences de l'intensité lumineuse de l'image et ainsi aviver les bords de l'image.



Appuyez sur le bouton MENU



Vers VSM



Pour exécuter



Pour ON (activer) ou OFF (inactiver) VSM

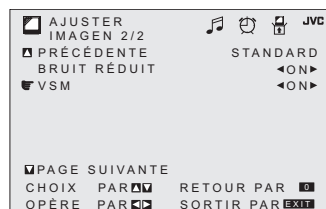

Remarque :

- Si vous appuyez sur le bouton 0, vous pouvez remettre le réglage au réglage implicite d'usine.

Réglages du son

Réglages du son

Ces réglages vous permettent de modifier et d'ajuster le son de votre téléviseur.

BASSE – La fonction de réglage du niveau de basse vous permet d'augmenter ou de diminuer le niveau des sons à basse fréquence dans l'audio de votre téléviseur.

AIGU – La fonction de réglage du niveau d'aigu vous permet d'augmenter ou de diminuer le niveau des sons à haute fréquence dans l'audio de votre téléviseur.

BALANCE – Vous pouvez régler l'équilibre des sorties sonores entre les haut-parleurs droit et gauche du téléviseur avec la commande d'équilibre.

Ajustement des réglages du son



Appuyez sur le bouton MENU



Vers BASSE, AIGU ou BALANCE
Pour ajuster le réglage



Pour passer au réglage suivant



Appuyez sur le bouton EXIT lorsque vous avez terminé

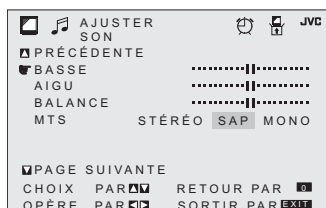

Remarque :

- Si vous appuyez sur le bouton 0, vous pouvez remettre le réglage au réglage implicite d'usine.

MTS (son multi canaux)

La technologie MTS permet la diffusion simultanée de plusieurs signaux audio, ce qui vous donne le choix de ce que vous voulez entendre avec un programme de télévision. Outre le son mono ou stéréo, une diffusion MTS peut également comprendre un second programme audio (SAP).



Appuyez sur le bouton MENU



Vers MTS



Sélectionnez le mode.

(La flèche EN ONDE vous informe si une diffusion est en mode stéréo et/ou contient un SAP.)



Appuyez sur le bouton MENU lorsque vous avez terminé

Remarques :

- Gardez la TV en mode stéréo pour obtenir la meilleure qualité sonore. Le son fonctionnera en mode stéréo même si une certaine diffusion est en mode mono seulement.
- Choisissez le réglage mono pour réduire le bruit excessif sur un certain canal ou programme.
- La sélection de SAP vous permettra d'entendre une autre piste sonore, si elle est disponible.

Horloge/minuterie

Réglage de l'horloge

La fonction de réglage de l'horloge est décrite à la page 16 en tant que plug-in menu interactif. (AV-27WF36, AV-32WF36, AV-27SF36 et AV-32SF36 SEULEMENT) Vous pouvez choisir de régler l'horloge automatiquement ou manuellement. Si vous avez besoin de régler l'horloge à nouveau, suivez les étapes ci-après.

-  Appuyez sur le bouton MENU
- ▲▼ Vers RÉGLER HORLOGE
- ◀▶ Pour exécuter

Lorsque vous réglez l'horloge automatiquement, choisissez **AUTO** en appuyant sur les touches ◀ ou ▶.

- ▲▼ Vers TIME ZONE
- ◀▶ Pour sélectionner votre fuseau horaire
- ▲▼ Pour l'heure avancée
- ◀▶ Pour ON (activer) ou OFF (inactiver) D.S.T.
- ▼ Vers TERMINER
- ◀▶ Pour mettre en mémoire les réglages

-  Appuyez sur le bouton EXIT lorsque vous avez terminé

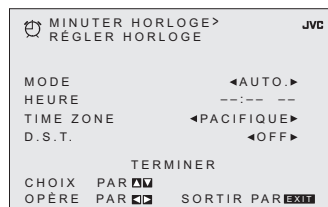

Lorsque vous réglez l'horloge manuellement, choisissez **MANUEL** en appuyant sur les touches ◀ ou ▶.

- ▲▼ Pour passer à l'heure
- ◀▶ Pour régler l'heure
- ▲▼ Pour passer aux minutes
- ◀▶ Pour régler les minutes
- ▼ Vers PARTIR HORLOGE
- ◀▶ Pour exécuter

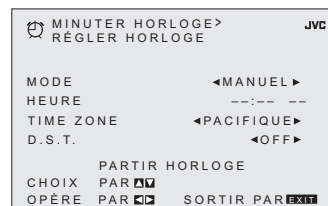

MERCI !!

Remarques :

- La fonction D.S.T. peut être utilisée uniquement pour les États-Unis et le Canada lorsqu'elle est réglée sur ON dans le menu RÉGLER HORLOGE.
- Seulement lorsque le MODE est mis sur AUTO, la fonction Daylight Savings Time (Heure avancée) ajuste automatiquement l'horloge de votre téléviseur pour l'heure avancée. L'horloge avancera d'une heure à 2 heures du matin le premier dimanche d'avril. L'horloge reculera d'une heure à 2 heures du matin le dernier dimanche d'octobre.
- Vous devrez régler à nouveau l'horloge après une panne de courant. Vous devez régler l'horloge avant d'utiliser quelque fonction de minuterie que ce soit.

Minuterie/horloges

Minuterie on/off

La fonction minuterie on/off vous permet de programmer votre téléviseur pour qu'il s'allume ou s'éteigne de lui-même. Vous pouvez utiliser cette fonction comme alarme pour vous réveiller le matin, pour vous rappeler l'heure d'un programme important ou comme dispositif de sécurité pour donner l'impression qu'il y a quelqu'un chez vous quand vous êtes absent.



Appuyez sur le bouton MENU



Vers MINUTERIE ON/OFF



Pour exécuter (commence par HEURE DÉBUT)



Pour régler l'heure (AM/PM) à laquelle vous voulez que le téléviseur s'allume



Pour passer aux minutes



Pour régler les minutes



Pour accepter HEURE DÉBUT et passer à HEURE FIN (l'heure à laquelle le téléviseur s'éteindra). Réglez l'HEURE FIN de la même manière que l'HEURE DÉBUT.



Pour accepter HEURE FIN et passer à CANAL



Pour sélectionner le canal



Vers VOLUME MARCHÉ



Pour régler le niveau sonore



Pour passer à MODE



Choisissez UNE FOIS ou PAR JOUR.



Vers MINUT. ON/OFF



Choisissez OUI pour accepter le réglage de minuterie, choisissez NON si vous ne voulez pas l'accepter.



Vers TERMINER



Pour mettre en mémoire les réglages



Appuyez sur le bouton EXIT lorsque vous avez terminé

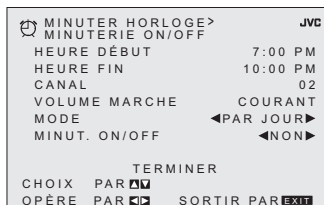

Remarques :

- On ne peut pas régler la minuterie on/off sur des canaux verrouillés ou protégés.
- La minuterie on/off ne peut fonctionner si l'horloge n'est pas réglée.
- Après une panne de courant, les réglages de la minuterie doivent être refaits.
- Si vous allumez votre téléviseur avant l'heure d'allumage et que le téléviseur atteint l'heure que vous avez réglée, « L'HEURE D'ALLUMAGE » est affichée. Ceci implique que le téléviseur adoptera votre réglage de minuterie on/off.

Horloge/minuteries

Horloge internationale

La fonction horloge internationale indique les différentes heures de quelques-unes des métropoles en temps réel.



Appuyez sur le bouton MENU



Vers HORLOGE INTERNATIONALE



Pour régler



Vers la page suivante



Appuyez sur le bouton EXIT lorsque vous avez terminé

Remarques :

- Pour un fonctionnement correct, l'information XDS doit être fournie par l'émetteur.
- La fonction D.S.T. peut être utilisée uniquement pour les États-Unis et le Canada lorsqu'elle est réglée sur ON dans le menu RÉGLER HORLOGE.



Fonctions des boutons

Power

Allume ou éteint le téléviseur.



Appuyez sur le bouton **POWER**

Number Buttons (Boutons de numéro)

Utilisez les touches numériques de la télécommande pour passer directement à un canal précis. Par exemple, pour passer au canal 7 :



0 (Zéro)



7 (Sept)

100+ Button (Bouton 100+)

Appuyez sur le bouton 100+ pour accéder directement aux canaux au-dessus de 99. Par exemple, pour passer au canal 124, appuyez sur 100+, 2 (deux), 4 (quatre).

Channel +/- (Canal +/-)

Utilisez ces boutons pour balayer vers le haut ou le bas tous les canaux disponibles que votre téléviseur peut recevoir.

Volume +/-

Utilisez ces boutons pour augmenter ou baisser le niveau sonore du téléviseur.

Muting (Mise en sourdine du son)

Quand vous le pressez, le bouton Muting interrompt instantanément et totalement le volume. Appuyez sur **MUTING** et le volume passera instantanément à zéro. Pour ramener le volume à son niveau précédent, appuyez à nouveau sur **MUTING**.

Menu

Le bouton **MENU** vous donne accès au système de menus à l'écran de JVC. Appuyez sur **MENU** pour activer le système de menus à l'écran.

- Reportez-vous aux sujets individuels tels que « ajuster son » pour obtenir des informations spécifiques sur l'utilisation des menus.

Exit

Utilisez ce bouton pour accéder aux menus à l'écran du téléviseur ou en sortir.

Fonctions des boutons

Return +

Le bouton return+ a deux fonctions :

Return - Retour au canal regardé immédiatement avant le canal maintenant à l'écran.

Return+ - Vous permet de programmer un canal précis auquel revenir après le balayage à travers les canaux à l'aide des boutons CH+ et CH-.



RETURN+ et tenez pendant trois secondes.

RETOUR À CANAL
PROGRAMMÉ

Le canal actuellement actif a été programmé comme votre canal return+. Balayez maintenant à travers les canaux à l'aide des boutons CHANNEL+/-.



RETURN+

Vous reviendrez au canal que vous avez programmé.

- Pour annuler votre canal return+, enfoncez et tenez le bouton RETURN+ pendant trois secondes. Le message « RETOUR À UN CANAL ANNULÉ » apparaîtra.
- Return+ s'emploie uniquement avec les boutons Channel+/- . La pression de toute autre touche numérique annulera return+.

Input (Entrée)

Sélectionne la source d'entrée de signal pour la télévision: TV (pour antenne ou câble), ou Vidéo 1, 2, ou V2-Component ou Video-3 pour appareils vidéo tels que magnétoscopes ou caméscopes.



Appuyez sur le bouton INPUT

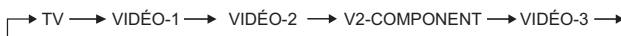

Remarque :

- Vous pouvez également accéder à l'écran du menu d'entrée en utilisant le bouton MENU à l'avant du téléviseur plutôt que la télécommande. Ce bouton apparaît entre les écrans CONFIG. INITIALE et AJUSTER IMAGEN. Choisissez ENTRÉE en appuyant sur MENU ▼ sur le panneau avant puis en sélectionnant TV ou VIDÉO à l'aide des boutons CHANNEL +/- (◀ OPERATE ▶).

Fonctions des boutons

Display (Affichage)

L'écran affichage indique l'état courant des minuteries, des entrées et de XDS ID.



Appuyez sur le bouton DISPLAY

L'écran sur la droite indique les informations suivantes :

- Le canal ou l'entrée AV (canal 07) courant
- L'heure courante (12h20)
- Le statut de la minuterie sommeil/les minutes restantes (la minuterie sommeil est inhibée)
- Le statut de la minuterie on/off (réglé pour se mettre en marche tous les jours à 19 h et s'arrêter à 22 h)
- Chaque pression du bouton DISPLAY change le mode d'affichage

07	KLVX	PBS	
	JAZZ	FESTIVAL	
	MAINTENANT		12:20 AM
	MINUT. SOMMEIL		OFF
	MINUT. ON/OFF	CHAQUE JOUR	
	HEURE DÉBUT	7 : 00 PM	
	HEURE FIN	10 : 00 PM	

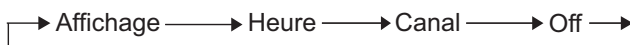

Affichage - Plein écran montré ci-dessus

Heure - Montre l'heure courante uniquement

Canal - Montre le canal actuellement utilisé

Off - Arrête l'affichage

Remarques :

- Vous pouvez également arrêter l'affichage à tout moment en appuyant sur MENU.
- Si l'horloge, la minuterie de sommeil ou la minuterie on/off ne sont pas réglées, l'écran affichage montrera : « HORLOGE NON RÉGLÉE », « MINUTERIE SOMMEIL OFF » et « MINUTERIE ON/OFF OFF », respectivement.

Sleep (Sommeil)

Cette minuterie met le téléviseur hors tension à votre place en cas d'assoupissement. Vous pouvez programmer cette fonction avec des intervalles de 15 minutes, pour un temps total allant jusqu'à 180 minutes.



Appuyez sur le bouton SLEEP



Message de la minuterie de sommeil

20 secondes avant l'extinction automatique, ce message apparaîtra :

BONNE NUIT!!
PRESSER LE BOUTON MINUT.
SOMMEIL POUR PROLONGER

Vous avez alors 20 secondes pour appuyer sur le bouton SLEEP TIMER pour reculer la mise hors tension d'encore 15 minutes.

Fonctions des boutons

C.C. (Sous-titres)

Utilisez le bouton C.C. (Sous-titres) pour sélectionner le mode sous-titres.



Appuyez sur le bouton C.C



- Reportez-vous à la page 28 lorsque vous configurez le mode sous-titres/texte.

Video Status (Statut vidéo)

Le bouton video status vous offre un choix de quatre réglages d'affichage d'image, y compris un affichage de vos propres préférences.

STANDARD - Rétablit l'affichage de l'image aux réglages d'usine.

DYNAMIQUE - Augmente le contraste.

SPORTS - Lorsque vous regardez une émission sportive.

JEU - S'emploie lorsque vous faites passer des jeux vidéo raccordés à votre téléviseur.



Appuyez sur le bouton VIDEO STATUS

Vous changez le mode à chaque pression du bouton statut vidéo.



Game (Jeu)

Règle automatiquement les conditions appropriées à la lecture de jeux vidéo (précédemment raccordée dans l'entrée avant).



Appuyez sur le bouton GAME

MODE JEU	ON
ENTRÉE :	VIDÉO-3
STATUT VIDÉO	JEU

Boutons de magnétoscope

Remarque : La télécommande ne contrôlera que les magnétoscopes de marque JVC.

Vous pouvez utiliser cette télécommande pour activer les fonctions de base de votre magnétoscope. Ces fonctions comprennent : lecture, rembobinage, avance rapide, arrêt, pause, balayage des canaux, TV/magnétoscope, mise sous et hors tension.

Appuyez sur le bouton TV/VCR, pour commander le magnétoscope.

Guide de dépannage

PROBLÈMES	VÉRIFICATION
Pas d'alimentation	<ul style="list-style-type: none"> • Voir si le cordon secteur est débranché. • Disjoncteur ou fusibles sautés ou panne de courant.
Pas d'image, pas de son	<ul style="list-style-type: none"> • L'antenne est déconnectée. • Le mode d'entrée n'est pas sélectionné correctement. Voir page 38. • Le mode sélecteur (configuration automatique du sélecteur) est mal réglé. Voir page 20. • La station est en panne, vérifiez le bon fonctionnement des autres canaux.
La télécommande ne fonctionne pas	<ul style="list-style-type: none"> • Vérifiez les piles (installation et charge). • Assurez-vous qu'aucun objet n'est entre le téléviseur et la télécommande. • Vous êtes trop loin du téléviseur, maximum 7 mètres ou 23 pieds.
Impossible de sélectionner certains canaux	<ul style="list-style-type: none"> • Assurez-vous que les canaux sont programmés. Voir le Sommaire Canaux, à la page 20. • Canal verrouillé. "Voir Sommaire des Canaux", à la page 21.
Le téléviseur se met automatiquement hors tension	<ul style="list-style-type: none"> • Assurez-vous que le téléviseur n'est pas débranché. • La minuterie On/Off est peut-être activée. Voir page 35. • Vérifiez si la minuterie sommeil a été activée. Voir page 39.
Indication erronée de l'heure	<ul style="list-style-type: none"> • Panne secteur et l'horloge n'a pas été réglée. Voir page 34.
Clignotement de la minuterie On Timer	<ul style="list-style-type: none"> • Il y a un problème avec le téléviseur. Débranchez l'appareil et faites appel à un technicien.
Mauvaise qualité des couleurs	<ul style="list-style-type: none"> • La teinte et la couleur sont mal réglées. Voir page 31. • Le mode d'état vidéo est mal réglé. Voir page 40.
Raies et lignes sur l'image	<ul style="list-style-type: none"> • Interférence causée par un autre appareil électrique, tel qu'un ordinateur, un autre téléviseur ou un magnétoscope. Éloignez certains de ces appareils du téléviseur.
Image avec des taches	<ul style="list-style-type: none"> • Interférence créée par un autre appareil consommant un fort ampérage, tel qu'un sèche-cheveux, ou un aspirateur, utilisé à proximité. Éloignez l'antenne de l'appareil ou utilisez un câble coaxial moins sensible aux interférences.
Image dédoublée (fantômes)	<ul style="list-style-type: none"> • Un immeuble ou un avion peut réfléchir le signal initial et ne créer un second, légèrement retardé. Réglez la position de l'antenne.
Image neigeuse	<ul style="list-style-type: none"> • L'antenne est peut-être endommagée, déconnectée ou tournée. Vérifiez les connexions. Si elle est abîmée, changez-la.
Écran noir à 40%	<ul style="list-style-type: none"> • Le mode sous-titres est activé. Inactivez-le dans le menu Sous-titres, page 28.
Les émissions bilingues ou en stéréo ne sont pas entendues	<ul style="list-style-type: none"> • Assurez-vous que le mode MTS est correctement réglé. Voir page 33 pour les détails du réglage des modes MTS.
Aucune image n'est affichée pour l'ENTRÉE DE INPUT-2	<ul style="list-style-type: none"> • Vérifiez vos câbles AV pour vous assurer qu'ils sont branchés fermement et adéquatement. • Si vous faites la connexion à l'aide de câbles de composant à V2, assurez-vous de choisir « V2-COMPONENT » en appuyant sur le bouton INPUT. Reportez-vous aux pages 13 et 38. • Si vous faites la connexion à l'aide de câbles composites à V2, assurez-vous de choisir « VIDEO-2 » en appuyant sur le bouton INPUT. Reportez-vous aux pages 13 et 38.
Électricité statique	<ul style="list-style-type: none"> • Il est normal de ressentir une décharge d'électricité statique si vous effleurez ou si vous touchez l'écran.
Craquements occasionnels	<ul style="list-style-type: none"> • Les craquements sonores sont normaux au moment de la mise en/hors tension. C'est normal sauf si le son et l'image se dégradent.

Spécifications

MODEL	AV-32WF36 AV-32SF36 AV-32CF36 AV-32MF36	AV-27WF36 AV-27SF36 AV-27CF36 AV-27MF36
Système de Réception	NTSC, BTSC System (Son multicanaux)	
Canaux reçus	VHF 2 à 13, UHF 14 à 69 Bandes Sub Mid, Mid, Super, Hyper et Ultra (Système de synthétiseur à 181 canaux)	
Alimentation	AC 120V, 60Hz	
Consommation	160W	140W
Taille écran	80 cm en diagonale coins carres	68cm en diagonale coins carres
Puissance audio	5W + 5W	
Haut-parleurs	5 x 12 cm ovales x 2	
Connexion antenne	Prise 75 ohms (VHF/UHF) (Connecteur type F)	
Prises d'entree extérieures	Vidéo: 1 Vp-p, 75 ohms Audio: 500mVrms (-4dBs) haute impédance	
Jack d'entrée S-Vidéo	Y: 1Vp-p positif, 75 ohms (sync négative fournie) C: 0.286 Vp-p (impulsion de synchronisateur couleur), 75 ohms	
Jack d'entrée composant	Y: 1Vp-p positif, 75 ohms (sync négative fournie) Pb/Pr: 0.7 Vp-p, 75 ohms	
Réglage sortie son	FIXE : 500mVrms (-4dBs) Basse impédance (400 Hz pour 100% de modulation)	
Dimensions (cm) LxHxP	87.7 x 69.9 x 56.5	75.8 x 59.3 x 50.0
Poids (kg.)	64	43
Accessories	1 télécommande, 1 pile lithium	

Spécifications soumises à modification sans préavis.

JVC COMPANY OF AMERICA
Division of JVC Americas Corp.
1700 Valley Road
Wayne, New Jersey, 07470



JVC CANADA, INC.
21 Finchdene Square
Scarborough, Ontario
Canada, M1X 1A7